

ИНСТРУКЦИЯ ПО ЭКСПЛУАТАЦИИ

КВАДРОЦИКЛА ATV-049T



**Рекомендуемый минимальный возраст водителя: 14 лет.
Мах нагрузка 95 кг.**

**ВНИМАТЕЛЬНО ПРОЧИТАЙТЕ ИНСТРУКЦИЮ, В НЕЙ СОДЕРЖИТСЯ ВАЖНАЯ
ИНФОРМАЦИЯ О БЕЗОПАСНОСТИ ЭКСПЛУАТАЦИИ.**

Транспортное средство предназначено только для передвижения по бездорожью. Перед началом использования прочитайте полностью инструкцию по безопасной сборке и эксплуатации, а также инструкцию по управлению работой двигателя и другими составляющими частями транспортного средства. Обратите особое внимание на ярлыки с надписями «Осторожно» и «Предупреждение» на квадроцикле.

ВАЖНЫЕ СВЕДЕНИЯ

ВНИМАТЕЛЬНО ПРОЧИТАЙТЕ ИНСТРУКЦИЮ

В данной Инструкции по эксплуатации содержится важная информация о безопасности, работе и обслуживании. Каждый, кто собирается управлять квадроциклом, должен тщательно изучить и усвоить содержание данной Инструкции до начала движения.

РЕКОМЕНДАЦИИ ПО ВОЗРАСТУ

Рекомендуемый минимальный возраст водителя данной модели квадроцикла - 14 лет. Дети, достигшие 14-ти летнего возраста, должны быть допущены к управлению квадроциклом только в защитной экипировке и в шлеме и только в присутствии и под контролем взрослого человека. Детей до 14 лет никогда не следует допускать к самостоятельному управлению квадроциклом.

ОБУЧЕНИЕ ВОЖДЕНИЮ

Каждый, кто собирается управлять данным транспортным средством, должен изучить данную инструкцию, пройти инструктаж и только после этого начинать практические занятия.

ТОЛЬКО ДЛЯ ДВИЖЕНИЯ ПО БЕЗДОРОЖЬЮ

Транспортное средство предназначено и изготовлено только для движения ВНЕ ДОРОГ. Незаконно и небезопасно использовать квадроцикл для движения по улицам, общественным дорогам и шоссе. Транспортное средство соответствует всем применимым нормативам по уровню шума и искрогашению ДЛЯ ДВИЖЕНИЯ ВНЕ ДОРОГ, действующим на момент производства и продажи.

Пожалуйста, ознакомьтесь с правилами и требованиями по вождению квадроцикла, действующими в месте Вашего пребывания, до начала движения.

ОСОБЫЕ ПРЕДОСТЕРЕЖЕНИЯ

Производителем размещено большое количество важных предостережений, как в данной Инструкции, так и на квадроцикле. Для Вашей безопасности и безопасности окружающих следует уделить особое внимание всем предупреждениям с символом **A**. Пренебрежение предупреждениями, содержащимися в Инструкции, может привести к **СЕРЬЕЗНЫМ ТРАВМАМ** или **ГИБЕЛИ**.

A WARNING

Этот символ предупреждения об опасности означает «Внимание!». Следует проявить особое внимание к требованиям безопасности.

CAUTION «Осторожно» - указывает на необходимость принять особые меры предосторожности во избежание повреждения транспортного средства.

NOTE

«Примечание» - важная информация для пояснения и упрощения операций.

Инструкция по эксплуатации должна рассматриваться как неотъемлемая часть Вашего квадроцикла. Она должна всегда находиться вместе с транспортным средством и передаваться с ним в случае его продажи.

СОДЕРЖАНИЕ

ВАЖНЫЕ СВЕДЕНИЯ	2 стр.
ВВОДНАЯ ЧАСТЬ	4 стр.
КОМПЛЕКТАЦИЯ КВАДРОЦИКЛА	5 стр.
ТРЕБОВАНИЯ БЕЗОПАСНОСТИ	6-8 стр.
ОСНОВНЫЕ УЗЛЫ И ОРГАНЫ УПРАВЛЕНИЯ	9-11 стр.
ПРОВЕРКА ПЕРЕД ПОЕЗДКОЙ	12-14 стр.
ЗАПУСК ДВИГАТЕЛЯ	15 стр.
ОБКАТКА ДВИГАТЕЛЯ	15 стр.
ВОЖДЕНИЕ КВАДРОЦИКЛА	16-18 стр.
<i>ОГРАНИЧИТЕЛЬ СКОРОСТИ</i>	18 стр.
<i>ПЕРЕОБОРУДОВАНИЕ КВАДРОЦИКЛА</i>	19 стр.
<i>ВЫХЛОПНАЯ СИСТЕМА</i>	19 стр.
<i>ВЫБОР МЕСТА ВОЖДЕНИЯ</i>	19-21 стр.
<i>ПРОЦЕСС ДВИЖЕНИЯ</i>	22 стр.
<i>ПОВОРОТЫ</i>	22-23 стр.
<i>БУКСОВАНИЕ И ЗАНОСЫ</i>	23-24 стр.
<i>ПОДЪЕМ В ГОРУ</i>	24-26 стр.
<i>ДВИЖЕНИЕ ПОД ГОРУ</i>	26-27 стр.
<i>ДВИЖЕНИЕ ВДОЛЬ СКЛОНА</i>	27 стр.
<i>ДВИЖЕНИЕ ПО ПЕРЕСЕЧЕННОЙ МЕСТНОСТИ</i>	27-28 стр.
<i>ПРЕОДОЛЕНИЕ НЕГЛУБОКИХ ВОДНЫХ ПРЕГРАД</i>	28-29 стр.
<i>ПАРКОВКА</i>	29-30 стр.
<i>ЧТО ДЕЛАТЬ ЕСЛИ</i>	30 стр.
ПЕРИОДИЧЕСКОЕ ОБСЛУЖИВАНИЕ И РЕГУЛИРОВКА	30 стр.
<i>ОСМОТР СВЕЧЕЙ ЗАЖИГАНИЯ</i>	31 стр.
<i>РЕГУЛИРОВКА РЫЧАГА ДРОССЕЛЬНОЙ ЗАСЛОНКИ</i>	31 стр.
<i>РЕГУЛИРОВКА СВОБОДНОГО ХОДА РЫЧАГА ПЕРЕДНЕГО ТОРМОЗА</i>	31 стр.
<i>РЕГУЛИРОВКА СВОБОДНОГО ХОДА РЫЧАГА ЗАДНЕГО ТОРМОЗА</i>	32 стр.
<i>РЕГУЛИРОВКА ВЫКЛЮЧАТЕЛЯ СТОП-СИГНАЛА</i>	32 стр.
<i>ОСМОТР И СМАЗКА ТРОСОВ</i>	33 стр.
<i>ДЕМОНТАЖ КОЛЕС</i>	33 стр.
<i>АККУМУЛЯТОР</i>	33-34 стр.
<i>ЗАМЕНА ЛАМПЫ ПЕРЕДНЕЙ ФАРЫ</i>	34-35 стр.
<i>ЗАМЕНА ЛАМПЫ ЗАДНЕЙ ФАРЫ / СТОП-СИГНАЛА</i>	35 стр.
<i>ЧИСТКА ИСКРОГАСИТЕЛЯ</i>	35-36 стр.
<i>ПРОВЕРКА УРОВНЯ ТОРОЗНОЙ ЖИДКОСТИ</i>	36 стр.
<i>УСТРАНЕНИЕ НЕИСПРАВНОСТЕЙ</i>	36-37 стр.
НАБОР ИНСТРУМЕНТОВ И ИНСТРУКЦИЯ ПО ЭКСПЛУАТАЦИИ	37 стр.
УХОД И ХРАНЕНИЕ	37-39 стр.
РЕГУЛЯЦИЯ ДОПУСТИМОГО УРОВНЯ ШУМА	39 стр.
ВЕДЕНИЕ ЗАПИСЕЙ О ПРОВЕДЕНИИ ТЕХНИЧЕСКОГО ОБСЛУЖИВАНИЯ	40 стр.
ТЕХНИЧЕСКИЕ ХАРАКТЕРИСТИКИ	41 стр.
ГАРАНТИЙНЫЕ ОБЯЗАТЕЛЬСТВА	42 стр.

ВВОДНАЯ ЧАСТЬ

Поздравляем Вас с приобретением квадроцикла ATV-049T.

Эта инструкция поможет Вам достаточно хорошо понять базовые характеристики и функции транспортного средства. В инструкции содержится важная информация о требованиях безопасности, а также об особой технике и навыках, необходимых для управления квадроциклом. Также в инструкции описаны базовые процедуры обслуживания и осмотра. Если у Вас возникают какие-либо вопросы по эксплуатации или обслуживанию квадроцикла, пожалуйста, проконсультируйтесь с продавцом.

Мы желаем Вам многих лет безопасного и приятного использования Вашего квадроцикла. Читая данную инструкцию, помните:

WARNING «Предупреждение» - предупреждение о большой вероятности серьезных травм при несоблюдении инструкций.

Вся информация в данной публикации основана на последней информации об изделии, доступной на момент утверждения в печать.

ЧИТАЙТЕ ИНСТРУКЦИЮ ПО ЭКСПЛУАТАЦИИ, СЛЕДУЙТЕ ВСЕМ ПРАВИЛАМ И ПРЕДОСТЕРЕЖЕНИЯМ.

КОМПЛЕКТАЦИЯ КВАДРОЦИКЛА

Квадроцикл ATV-049T оснащен следующими дополнительными опциями:

- колеса диаметром 6";
- металлический отбойник передний;
- аккумуляторная батарея;
- электростартер;
- ограничитель скорости;
- фара головного света;
- сигнализация с дистанционным запуском.

Внимание! Комплектация может отличаться в зависимости от модели. Некоторые модели не оснащены электрикой.

1. ТРЕБОВАНИЯ БЕЗОПАСНОСТИ

Данный квадроцикл предназначен для перевозки водителя весом до 95 кг.

Квадроцикл **не предназначен** для эксплуатации на дорогах общего пользования.

При эксплуатации квадроцикла следует строго соблюдать основные правила безопасности:

- не приступайте к эксплуатации квадроцикла, не изучив данное руководство по эксплуатации;
- постоянно поддерживайте квадроцикл в исправном состоянии;
- не превышайте максимальную допустимую нагрузку квадроцикла, указанную в технических характеристиках;
- не эксплуатируйте квадроцикл в состоянии алкогольного или наркотического опьянения;
- запрещается запуск двигателя в закрытых и плохо проветриваемых помещениях;
- во время работы квадроцикла, во избежание ожога, не касайтесь элементов двигателя и выхлопной системы;
- регулярно проводите регламентные работы, рекомендуемые данным руководством.

ПРЕДУПРЕЖДЕНИЕ

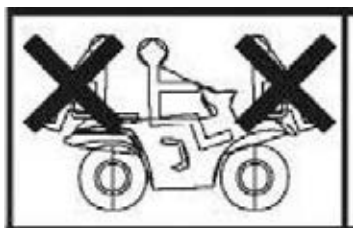

НИКОГДА НЕ ВОЗИТЕ ПАССАЖИРОВ НА ГРУЗОВЫХ ПОЛКАХ.

ПРЕДУПРЕЖДЕНИЕ

Использование квадроцикла не по назначению может привести к **ТЯЖЕЛЫМ ТРАВМАМ** или **ГИБЕЛИ**.



ВСЕГДА ИСПОЛЬЗУЙТЕ ШЛЕМ И ЗАЩИТНОЕ СНАРЯЖЕНИЕ

НИКОГДА НЕ ИСПОЛЬЗУЙТЕ ДЛЯ ДВИЖЕНИЯ ПО ОБЩЕСТВЕННЫМ ДОРОГАМ

НИКОГДА НЕ ВОЗИТЕ ПАССАЖИРОВ

НИКОГДА НЕ САДИТЕСЬ ЗА РУЛЬ В СОСТОЯНИИ АЛКОГОЛЬНОГО ИЛИ НАРКОТИЧЕСКОГО ОПЬЯНЕНИЯ

НИКОГДА не управляйте квадроциклом:

- если у Вас нет соответствующей подготовки;
- на скоростях, слишком быстрых для Вашего уровня умения или дорожных условий;
- на общественных дорогах – во избежание столкновения с другими транспортными средствами;
- с пассажирами на борту – наличие пассажиров отрицательно влияет на устойчивость и рулевое управление.

ВСЕГДА:

- следуйте правилам техники вождения во избежание опрокидываний на склонах и пересеченной местности;
- избегайте мощных поверхностей – на них можно потерять управление.

СВЕДЕНИЯ О ПРАВИЛАХ БЕЗОПАСНОСТИ

КВАДРОЦИКЛ – НЕ ИГРУШКА, ЕГО ЭКСПЛУАТАЦИЯ МОЖЕТ БЫТЬ НЕБЕЗОПАСНОЙ.

Управление квадроциклом отличается от управления другими транспортными средствами, в том числе

автомобилями и мотоциклами. Авария может произойти быстро, даже во время привычных маневров, таких как повороты, подъем в гору или преодоление препятствий, если Вы не будете соблюдать необходимые меры предосторожности.

СЕРЬЕЗНЫЕ ТРАВМЫ И СМЕРТЬ могут стать результатом пренебрежения данными инструкциями:

Внимательно читайте Инструкцию и надписи на ярлыках, а также следуйте описаниям действий.

Никогда не начинайте управление квадроциклом, если у Вас нет соответствующей подготовки. Начинающие водители должны пройти обучение у квалифицированного инструктора.

Всегда соблюдайте возрастные рекомендации. Детям в возрасте до 14 лет запрещено управлять квадроциклами с бензиновым двигателем. Никогда не допускайте детей до 14 лет к управлению квадроциклом без присмотра взрослых, а также не позволяйте детям, не способным обеспечить собственную безопасность, в течение долгого времени управлять квадроциклом.

Никогда не берите на борт пассажиров.

Всегда избегайте движения на квадроцикле по мощеным поверхностям, включая тротуары, проезжие части, автостоянки и улицы.

Никогда не двигайтесь на квадроцикле по общественным улицам, дорогам или шоссе, в том числе по грязным или покрытым гравием.

Никогда не управляйте квадроциклом без соответствующего правильно подогнанного шлема. Также следует использовать защиту для глаз (очки или защитную маску), перчатки, ботинки, одежду с длинными рукавами и брюки. Детям рекомендуется использовать защитную экипировку, которую можно приобрести в специализированных магазинах или у продавца данного квадроцикла.

Никогда не употребляйте алкоголь или наркотики при управлении квадроциклом.

Не осуществляйте движение на скоростях, чрезмерных для вашего уровня умения или дорожных условий. Всегда придерживайтесь скорости в соответствии с условиями местности, видимости, погодными условиями и своим опытом.

Никогда не ставьте квадроцикл на дыбы, не выполняйте прыжки или другие трюки без соответствующей подготовки.

Всегда осматривайте Ваш квадроцикл перед использованием, чтобы убедиться в его исправности. Всегда следуйте описаниям осмотров и технического обслуживания, содержащимся в данной Инструкции.

Всегда держитесь обеими руками за руль, а обе ноги держите на подножках квадроцикла во время движения.

Всегда следуйте порядку выполнения поворотов, описанному в Инструкции. Прежде чем выполнять повороты на большой скорости, потренируйтесь на малых скоростях. Не выполняйте повороты на чрезмерной скорости.

Никогда не двигайтесь на квадроцикле по слишком неровной, скользкой или рыхлой поверхности, если Вы не освоили в теории и на практике, как управлять квадроциклом на таких поверхностях. Всегда будьте особенно осторожны на таких поверхностях.

Всегда двигайтесь медленно и будьте особенно осторожны на незнакомой местности. Всегда будьте готовы к изменению условий местности при управлении квадроциклом.

Всегда следуйте описанным в данной Инструкции правилам подъема в гору. Тщательно осмотрите местность перед началом подъема. Никогда не начинайте подъем на склоны со слишком скользкой или рыхлой поверхностью. Перенесите вес тела вперед. Никогда не давайте газ резко. Никогда не преодолевайте вершину холма на большой скорости.

Всегда следуйте описанным в данной Инструкции правилам спуска под гору и торможения во время спуска. Тщательно осмотрите местность перед началом спуска. Перенесите вес тела назад. Никогда не спускайтесь по склону

с большой скоростью. Старайтесь не спускаться под гору под таким углом, при котором квадроцикл может резко перевернуться на бок. Если возможно, старайтесь спускаться по склону строго вниз.

Всегда следуйте описанным в данной Инструкции правилам движения по склонам. Избегайте склонов со слишком скользкой или рыхлой поверхностью. Перенесите вес тела в направлении вершины холма. Никогда не пытайтесь выполнять разворот на квадроцикле, если Вы не освоили описанную в данной Инструкции технику поворотов на горизонтальной поверхности. Если возможно, избегайте движения по крутым склонам холмов.

Никогда не осуществляйте движение на квадроцикле по слишком крутым склонам. Прежде чем пробовать квадроцикл на высоких холмах, потренируйтесь на более низких.

Всегда следуйте инструкциям, если двигатель заглох и квадроцикл начал катиться назад во время подъема в гору. Чтобы избежать глушения двигателя, поддерживайте постоянную скорость во время подъема. Если двигатель заглох и машина катится вниз, следуйте правилам торможения, описанным в данной Инструкции. Следует спешиться в сторону вершины холма или в бок, если подъем осуществлялся строго вверх. Затем необходимо развернуть квадроцикл и снова сесть на него, следуя инструкциям, описанным в данном руководстве.

Всегда проверяйте, нет ли на пути препятствий, перед началом движения на новом участке местности. Никогда не пытайтесь преодолевать большие препятствия, например, крупные камни или поваленные деревья. Всегда следуйте правилам преодоления препятствий, описанным в данной Инструкции.

Никогда не двигайтесь на квадроцикле в быстром водном потоке или по воде, где глубина больше, чем рекомендовано в данной Инструкции. Помните, что мокрые тормоза могут иметь меньшую тормозную способность. Опробуйте тормоза после выезда из воды. При необходимости примените тормоза несколько раз, чтобы удалить воду из-под тормозных накладок.

Всегда соблюдайте осторожность при буксовании колес или боковых заносах. Отработайте технику безопасного управления при буксовании или заносе на малой скорости на ровной горизонтальной поверхности. При движении по чрезвычайно скользкой поверхности, например, по льду, двигайтесь медленно и соблюдайте осторожность, чтобы снизить вероятность скольжения и потери управления.

Всегда, начиная движение задним ходом, убедитесь, что сзади Вас нет препятствий или людей. Двигайтесь медленно, даже если путь сзади безопасен.

Всегда используйте шины размера и типа, указанного в данной Инструкции. Всегда поддерживайте давление в шинах, как указано в данной Инструкции.

Никогда не модифицируйте Ваш квадроцикл путем неправильной установки или использования аксессуаров.

ПРЕДУПРЕЖДЕНИЕ

ПОТЕНЦИАЛЬНАЯ УГРОЗА

Неосторожное обращение с топливом.

ЧТО МОЖЕТ СЛУЧИТЬСЯ

Бензин может воспламениться и причинить Вам ожоги.

КАК ИЗБЕЖАТЬ ОПАСНОСТИ

Всегда выключайте двигатель на время заправки. Не начинайте заправку сразу после остановки двигателя, пока он все еще очень горячий.

Не допускайте пролива бензина на двигатель, выхлопную трубу или глушитель во время заправки топлива.

Никогда не курите во время заправки и не заправляйте топливо вблизи источников искр, открытого пламени или других источников огня, таких как горелки водонагревателей или сушилок для белья.

При транспортировке квадроцикла внутри другого транспортного средства убедитесь, что квадроцикл закреплен строго горизонтально и топливный кран закрыт.

Иначе топливо может вытекать из карбюратора или бензобака.

ЧТО МОЖЕТ СЛУЧИТЬСЯ

Бензин токсичен и может нанести телесные повреждения.

КАК ИЗБЕЖАТЬ ОПАСНОСТИ

Если Вы проглотили некоторое количество бензина или вдохнули много бензиновых паров, а также если бензин попал Вам в глаза, следует немедленно обратиться к врачу. При попадании бензина на кожу необходимо промыть пораженный

участок кожи водой с мылом. Если бензин попал Вам на одежду, необходимо переодеться.

2. ОСНОВНЫЕ УЗЛЫ И ОРГАНЫ УПРАВЛЕНИЯ КВАДРОЦИКЛА.



Рисунок 1

1. Рычаг заднего тормоза
2. Блок переключателей левый
3. Крышка топливного бака
4. Рычаг газа
5. Рычаг переднего тормоза
6. Глушитель
7. Сиденье
8. Замок зажигания

2.1. Замок зажигания

Замок зажигания расположен у основания руля, на правом боку квадроцикла по ходу движения. Положение «OFF» - вся цепь разорвана; двигатель работать не может. Положение «ON» - вся цепь замкнута; двигатель можно запустить; ключ вынуть нельзя.

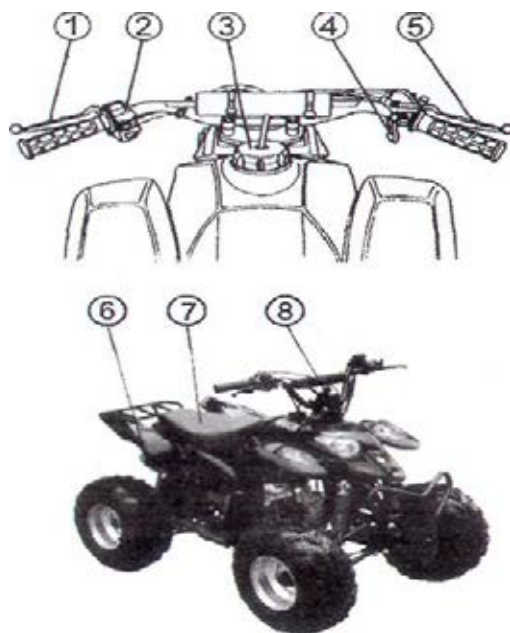
2.2. Левая рукоятка

Выключатель двигателя:

«OFF» - вся цепь разорвана, двигатель запустить нельзя.

«ON» - вся цепь замкнута; двигатель можно запустить.

Кнопка пуска двигателя: При запуске двигателя электростартером, следует нажать рычаг переднего или заднего тормоза, чтобы замкнуть цепь.

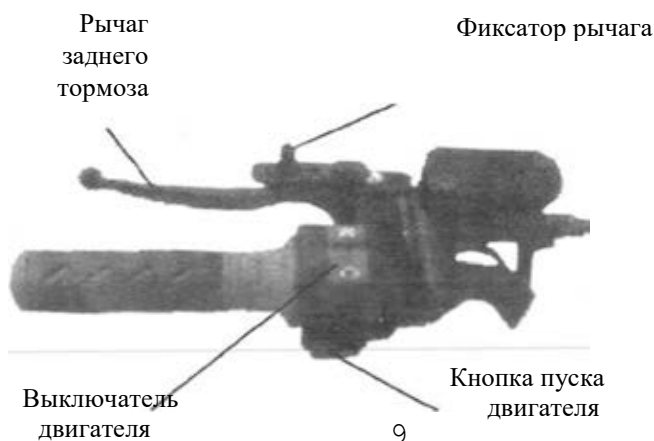

2.3. Правая рукоятка

Рычаг газа (см. рисунок):

рычаг управляет дроссельной заслонкой. При выжимании рычага она поднимается, подача топлива увеличивается.

Рычаг переднего

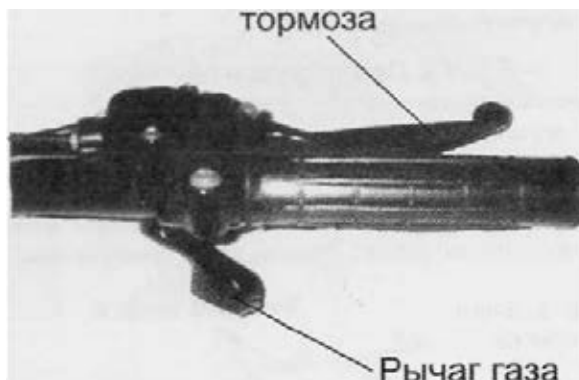

2.4. Шины

Правильное давление в шинах обеспечивает оптимальную устойчивость, комфорт при езде и продлевает срок их службы.

Примечание:

1. Перекаченные шины уменьшают возможность соприкосновения шины с землей, что может привести к пробуксовке и потере управления, а также может повредить шины.
2. Недостаточное давление в шинах не только ускоряет износ шин, но и серьезно влияет на устойчивость квадроцикла.

2.5. Топливный бак и крышка бака

Заправляйте квадроцикл только бензوماсяной смесью (25:1), при этом бензин должен быть с октановым числом не ниже 92

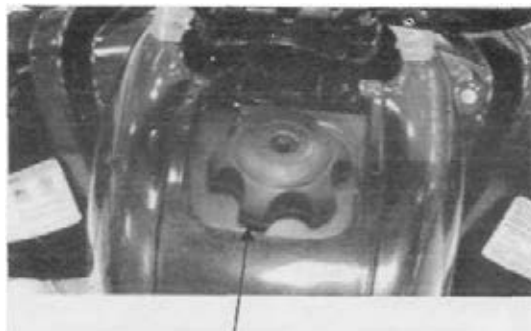

(рекомендуемый— 92-ой).

Крышка топливного бака
Рисунок 4

Внимание:

1. Бензин и его пары легко воспламеняемы и взрывоопасны!
2. При заправке не курить и беречь от искр и источников огня.
3. Заправку производить в хорошо проветриваемом помещении.
4. На время заправки заглушите двигатель.
5. При снятии крышки топливного бака поворачивайте ее медленно.
6. Уровень бензина не должен быть выше отметки, иначе топливо будет выплескиваться.
7. Не заливайте других добавок, чтобы не испортить двигатель.
8. Плотнo закройте крышку топливного бака.
9. При попадании топлива в рот, глаза или вдыхании топливных паров немедленно обратиться за медицинской помощью.
10. При попадании топлива на кожу тщательно смойте его водой с мылом.

ПРИМЕЧАНИЕ

Приобретенный Вами квадроцикл может незначительно отличаться от изображенных на иллюстрациях в данной Инструкции.

3. ПРОВЕРКА ПЕРЕД ПОЕЗДКОЙ

Проверьте квадроцикл перед поездкой. Приведенные здесь пункты занимают лишь несколько минут, но в результате могут сэкономить время и обеспечить безопасную эксплуатацию.

ТОПЛИВО.

Уровень топлива - проверить на наличие его утечки.

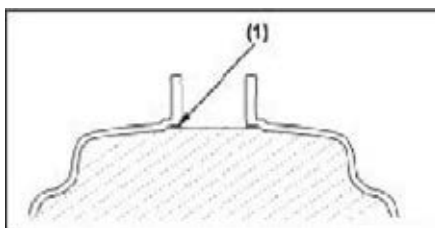

Доливайте топливо в бензобак в случае необходимости, не забывайте проверять, что в баке достаточно бензина.

Внимание! Для заправки квадроцикла рекомендуется самостоятельно готовить топливную смесь: бензин АИ-92 или АИ-95 и моторное масло в соотношении 25:1. Емкость топливного бака: 1 (один) литр.

ПРИМЕЧАНИЕ

Для приготовления смеси необходимо использовать специальное масло для 2-х тактных двигателей рекомендованное производителем.

Используйте только неэтилированный бензин. Использование этилированного бензина может привести к серьезным повреждениям внутренних деталей двигателя.

Двигатель Вашего квадроцикла разработан для использования с обычным неэтилированным бензином с октановым числом не менее 92. При наличии стуков или хлопков попробуйте использовать другую марку бензина или неэтилированное топливо класса «премиум». Заправка неэтилированным топливом продлит срок службы свечи зажигания и снизит затраты на обслуживание.

Заправляйте бак только неэтилированным топливом, поскольку при его сгорании образуется меньше нагара в двигателе и на свече зажигания, а также продлевается срок службы выхлопной системы. Никогда не используйте несвежее или загрязненное топливо.

Следите за тем, чтобы в бензобак не попадали грязь, пыль или вода.

ПРЕДУПРЕЖДЕНИЕ

ПОТЕНЦИАЛЬНАЯ УГРОЗА

Неосторожность при заправке топлива.

ЧТО МОЖЕТ СЛУЧИТЬСЯ

Топливо может пролиться, что может стать причиной пожара и серьезных телесных повреждений. Топливо расширяется при нагревании, поэтому, если бак переполнен, топливо может вылиться из него из-за нагревания от двигателя.

КАК ИЗБЕЖАТЬ ОПАСНОСТИ

Не переливайте топливо сверх нормы. Старайтесь не проливать топливо, особенно на двигатель и выхлопную трубу.

Немедленно вытирайте пролитый бензин. Убедитесь, что крышка бензобака надежно закрыта.

Не начинайте заправку топлива сразу после остановки двигателя, когда он еще слишком горячий.

Проверьте и очистите воздушный фильтр. Воздушный фильтр нуждается в частой очистке. Очистку нужно производить каждые 5 часов активной эксплуатации, а в некоторых случаях каждый 2-3 часа (при эксплуатации на пыльных дорогах). В противном случае будет наблюдаться снижение мощности двигателя, что неминуемо приведет к поломке.



РЫЧАГ ДРОССЕЛЬНОЙ ЗАСЛОНКИ

Проверьте правильность работы рычага дроссельной заслонки. Она должна открываться плавно и возвращаться под действием пружины в положение холостого хода, когда рычаг отпущен. При наличии неисправностей обращайтесь в сервис-центр для ремонта в случае необходимости.

СОЕДИНИТЕЛЬНЫЕ И КРЕПЕЖНЫЕ ДЕТАЛИ

Всегда проверяйте надежность фиксации соединительных и крепежных деталей ходовой части перед началом движения. Информацию о правильной затяжке Вы можете найти в инструкции по обслуживанию или обратиться в сервис-центр.

СВЕТОВОЕ ОБОРУДОВАНИЕ

Проверьте переднюю фару, заднюю фару / стоп-сигнал, чтобы убедиться в их исправности. При наличии неисправностей устраните их.

ПЕРЕКЛЮЧАТЕЛИ

Проверьте исправность переключателя передней фары, выключателя двигателя и всех других переключателей. При наличии неисправностей устраните их.

АККУМУЛЯТОР

Проверьте уровень электролита и долийте его, если необходимо. Для долива используйте только дистиллированную воду.

ПЕРЕДНИЕ И ЗАДНИЕ ТОРМОЗА.

Рычаги торможения и педаль торможения

Проверьте свободный ход рычага переднего тормоза. Если свободный ход не соответствует норме, отрегулируйте его.

Проверьте свободный ход рычага торможения и педали торможения. Если свободный ход не соответствует норме, отрегулируйте его. Проверьте правильность действия рычагов и педали. Они должны перемещаться плавно, а когда тормоз срабатывает, должно быть ощущение твердости. В противном случае обратитесь в сервис-центр для осмотра.

Работа тормозов

Проверьте тормоза на малой скорости сразу после начала движения, чтобы убедиться в правильности их работы. Если тормоза не обеспечивают должной эффективности торможения, необходимо осмотреть на предмет износа тормозные накладки и колодки.

ПРЕДУПРЕЖДЕНИЕ

ПОТЕНЦИАЛЬНАЯ УГРОЗА

Движение с неправильно работающими тормозами.

ЧТО МОЖЕТ СЛУЧИТЬСЯ

Потеря тормозной способности, что может привести к ДТП.

КАК ИЗБЕЖАТЬ ОПАСНОСТИ

Всегда проверяйте тормоза в начале каждой поездки. Не начинайте поездку на квадроцикле, если Вы обнаружили какую-либо неисправность тормозов. Если неисправность нельзя устранить регулировкой, как описано в данной Инструкции, необходимо обратиться в сервис-центр для проведения осмотра.

ШИНЫ

ПРЕДУПРЕЖДЕНИЕ

ПОТЕНЦИАЛЬНАЯ УГРОЗА

Управление квадроциклом с шинами в плохом состоянии или с неправильным давлением в шинах или с разным давлением в шинах.

ЧТО МОЖЕТ СЛУЧИТЬСЯ

Движение на квадроцикле с шинами в плохом состоянии или с неправильным давлением в шинах или с разным давлением в шинах может привести к потере управления, повышая риск возникновения ДТП.

КАК ИЗБЕЖАТЬ ОПАСНОСТИ

1. Ниже приводится перечень типов шин, разрешенных для использования с данной моделью.

	РАЗМЕР	ТИП
ПЕРЕДНИЕ	13x5.00-6	Бескамерные
ЗАДНИЕ	13x5.00-6	Бескамерные

Другие комбинации шин не рекомендуются.

2. Шины должны быть накачаны воздухом под следующим давлением: Рекомендованное давление в шинах:

ПЕРЕДНИЕ: 32-35 кПа, (0,32-0,35 кгс/см²). **ЗАДНИЕ:** 27-30 кПа, (0,27-0,30 кгс/см²).

Проверьте и отрегулируйте давление воздуха в холодных шинах. Давление в шинах должно быть одинаковым с обоих бортов.

3. Если давление в шинах ниже указанной величины, при жестких условиях вождения шина может сместиться с обода колеса. Следующие значения являются минимальными:

Передние - 32 кПа, (0,32 кгс/см²). Задние - 27 кПа, (0,27 кгс/см²).

4. Более высокое давление в шинах может привести к их разрыву. Накачивайте шины воздухом очень медленно и осторожно. Быстрая накачка может привести к разрыву шины.

КАК ИЗМЕРЯТЬ ДАВЛЕНИЕ ВОЗДУХА В ШИНАХ

Используйте манометр низкого давления для шин.

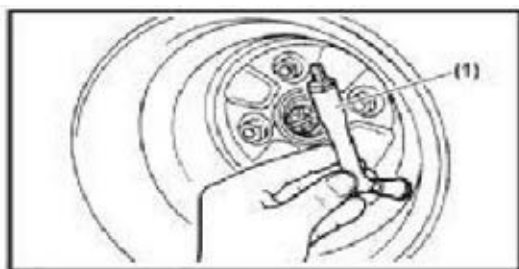

(1) Манометр низкого давления для шин

ПРИМЕЧАНИЕ

Манометр низкого давления для шин не входит в комплект стандартного оборудования.

Измерьте давление в шинах дважды и используйте результаты второго замера. Пыль или грязь в манометре могут стать причиной неверных показаний при первом замера.

ПРЕДЕЛ ИЗНОСА ШИН

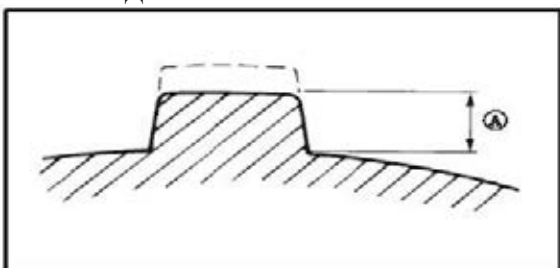

A. Стандарт: 3 мм.

Когда глубина канавки протектора уменьшается до 3 мм вследствие износа, следует заменить шину.

Убедитесь в том, что детали типа передней и задней оси и передней вилки надежно закреплены.

Замените перегоревший предохранитель только на аналогичный с такими же характеристиками. Соединение без предохранителя запрещается. Не пользуйтесь неподходящими предохранителями.

Электрические детали между катушкой зажигания и свечой должны быть плотно соединены во избежание несчастного случая.

ПРЕДУПРЕЖДЕНИЕ

ПОТЕНЦИАЛЬНАЯ УГРОЗА

Не проведен осмотр квадроцикла перед использованием. Неправильное техническое обслуживание квадроцикла.

ЧТО МОЖЕТ СЛУЧИТЬСЯ

Повышение вероятности ДТП или повреждения оборудования.

КАК ИЗБЕЖАТЬ ОПАСНОСТИ

Всегда осматривайте Ваш квадроцикл перед каждым использованием, чтобы убедиться в исправном состоянии машины. Всегда следуйте инструкциям и расписаниям проведения осмотров и технического обслуживания, описанным в данной Инструкции по эксплуатации.

4. ЗАПУСК ДВИГАТЕЛЯ

Никогда не запускайте двигатель в закрытом непрветриваемом помещении! Это опасно для жизни!

Запуск электростартером:

Вставьте ключ в замок зажигания и поверните его в положение «ON».левой рукой нажмите на рычаг тормоза. Нажмите кнопку электрозапуска и затем выжмите рычаг газа на половину для подачи топлива, двигатель должен запуститься.

ПРИМЕЧАНИЕ

Время нажатия кнопки электрозапуска не должно превышать 3-х секунд. Если двигатель сразу не запускается, сделайте перерыв в 30 секунд и попробуйте запустить снова, в противном случае аккумулятор слишком быстро разрядится. После того как двигатель запустился, кнопку следует немедленно отпустить.

Если аккумулятор разряжен, используйте инерционный стартер для запуска двигателя (см. рисунок ниже):

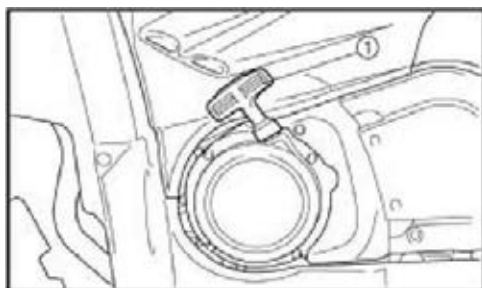

(1) Инерционный стартер

Перед запуском двигателя проделайте следующее:

1. Поверните топливный кран в положение «ОТКРЫТО» («ON»).
2. Поверните главный переключатель в положение «ВКЛ» («ON»), а выключатель двигателя - в положение «РАБОТА» («RUN»).
3. Проверните стартер несколько раз медленно, затем быстро.

При работающем двигателе кнопку электрозапуска нажимать нельзя, это приведет к отрицательным последствиям и поломке квадроцикла.

ПРИМЕЧАНИЕ

Для продления срока службы двигателя, после запуска холодного двигателя надо дать ему прогреться на холостых оборотах в течение 2-3 минут.

15

Никогда не открывайте дроссельную заслонку более чем на 1/3 при холодном двигателе!!!

5. ОБКАТКА ДВИГАТЕЛЯ

Трудно назвать более важный период в жизни Вашего квадроцикла, чем отрезок времени между нулем и 20 часами. Поэтому мы просим Вас внимательно прочитать данный раздел. Поскольку двигатель Вашего квадроцикла совершенно новый, нельзя подвергать его чрезмерным нагрузкам в течение первых 20 часов использования, в это время различные детали внутри двигателя притираются и полируются друг об друга, образуя правильные рабочие зазоры между собой. В течение этого времени следует избегать работы с полностью открытой дроссельной заслонкой или при иных условиях, которые могут вызвать перегрев двигателя.

Однако, **кратковременное (не более 2-3 секунд!!!)** полное открытие дроссельной заслонки с нагрузкой не повредит двигателю. После каждого ускорения необходимо дать двигателю отдохнуть на пониженных оборотах, чтобы двигатель мог сам охладиться после временного повышения температуры.

Если в течение этого отрезка времени Вы заметите что-то ненормальное в работе двигателя, обратитесь в сервис-центр за консультацией.

1. 0-10 часов:

Избегайте продолжительной работы с открытой более, чем на половину дроссельной заслонкой. Через каждый час эксплуатации выдерживайте 30-60 минут времени на охлаждение заглушив двигатель.

Время от времени изменяйте скорость движения квадроцикла. Не открывайте дроссельную заслонку больше, чем наполовину.

2. 10-20 часов:

Избегайте продолжительной работы с дроссельной заслонкой, открытой более чем на три четверти.

3. По окончании обкатки двигателя:

Следует избегать продолжительной работы с полностью открытой дроссельной заслонкой. Время от времени изменяйте скорость движения.

Правильное обращение с новым квадроциклом и соблюдение всех рекомендаций во время обкатки является жизненно важным условием для длительного срока службы двигателя.

ПРИМЕЧАНИЕ

Для ускорения обкатки ни в коем случае нельзя оставлять квадроцикл с работающим двигателем на холостых оборотах более чем на 10 минут. Это может привести к повреждению деталей двигателя и дальнейшему выходу его из строя.

4. ВОЖДЕНИЕ КВАДРОЦИКЛА

ЗНАКОМСТВО С ВАШИМ КВАДРОЦИКЛОМ

Квадроцикл предназначен, в основном, для утилитарного использования, но может также применяться для отдыха. В данном разделе, «ВОЖДЕНИЕ КВАДРОЦИКЛА», содержатся общие правила вождения квадроцикла в развлекательных целях. Тем не менее, навыки и приемы, описанные в данном разделе, применимы и ко всем другим типам вождения. Управление Вашим квадроциклом требует наличия специальных навыков, приобретаемых в результате продолжительной практики. Уделите время освоению базовой техники и приемов управления и только после этого пробуйте выполнять более сложные маневры.

Вождение квадроцикла может быть очень увлекательным и доставить массу удовольствия. Но очень важно как можно детальнее ознакомиться с правилами управления квадроциклом, чтобы приобрести навыки, необходимые для получения удовольствия от безопасной езды. Перед началом практического освоения полностью прочитайте данную Инструкцию по эксплуатации и постарайтесь усвоить принцип работы всех органов управления. Уделите особое внимание требованиям техники безопасности. Пожалуйста, ознакомьтесь также со всеми ЯРЛЫКАМИ С ПРЕДОСТЕРЕЖЕНИЯМИ И ПРЕДУПРЕЖДЕНИЯМИ на Вашем квадроцикле.

ОСТОРОЖНОЕ И ОБДУМАННОЕ ВОЖДЕНИЕ

Пройдите подготовку, если Вы новичок в обращении с квадроциклом

Начинающие и неопытные водители должны пройти соответствующую подготовку по обращению с квадроциклом.

Сначала привыкните к управлению квадроциклом на небольших скоростях, даже если Вы уже имеете опыт. Не пытайтесь использовать полностью возможности транспортного средства до тех пор, пока Вы полностью не освоитесь с управляемостью и характеристиками Вашего квадроцикла.

ПРЕДУПРЕЖДЕНИЕ

ПОТЕНЦИАЛЬНАЯ УГРОЗА

Управление данной моделью квадроцикла без должной подготовки.

ЧТО МОЖЕТ СЛУЧИТЬСЯ

Риск ДТП значительно возрастает, если водитель не знает, как правильно обращаться с квадроциклом в различных ситуациях и на разных типах местности.

КАК ИЗБЕЖАТЬ ОПАСНОСТИ

Следует освоиться с управлением квадроциклом сначала на малых скоростях, даже если Вы опытный водитель таких

транспортных средств. Не пытайтесь использовать полностью возможности транспортного средства до тех пор, пока Вы полностью не освоитесь с управляемостью и характеристиками Вашего квадроцикла.

Управление Вашим квадроциклом требует наличия специальных навыков, приобретаемых в результате продолжительной практики.

Уделите время освоению базовой техники и приемов управления и только после этого пробуйте выполнять более сложные маневры.

Не рекомендуется вождение лицами до 14 лет.

ПРЕДУПРЕЖДЕНИЕ

ПОТЕНЦИАЛЬНАЯ УГРОЗА

Пренебрежение возрастными ограничениями для квадроцикла.

ЧТО МОЖЕТ СЛУЧИТЬСЯ

Использование квадроцикла детьми в возрасте до минимального рекомендованного ограничения может стать причиной серьезных травм или гибели ребенка.

ПРЕДУПРЕЖДЕНИЕ

ПОТЕНЦИАЛЬНАЯ УГРОЗА

Управление квадроциклом без соответствующего мотоциклетного шлема, защиты для глаз и защитной одежды.



ЧТО МОЖЕТ СЛУЧИТЬСЯ

Управление квадроциклом без соответствующего мотоциклетного шлема повышает вероятность получения Вами серьезных телесных повреждений или Вашей гибели в результате возможного ДТП.

Управление квадроциклом без защиты для глаз повышает вероятность получения Вами серьезных телесных повреждений в результате возможного ДТП.

Управление квадроциклом без защитной одежды повышает вероятность получения Вами серьезных телесных повреждений в результате возможного ДТП.

КАК ИЗБЕЖАТЬ ОПАСНОСТИ

Всегда надевайте соответствующий, правильно подогнанный шлем. Также необходимо надевать:

Средства защиты глаз (очки или маску);

Перчатки;

Ботинки;

Рубашку или куртку с длинными рукавами;

Брюки.

Не управляйте квадроциклом в состоянии алкогольного или наркотического опьянения.



ПРЕДУПРЕЖДЕНИЕ

ПОТЕНЦИАЛЬНАЯ УГРОЗА

Управление квадроциклом в состоянии алкогольного или наркотического опьянения.

ЧТО МОЖЕТ СЛУЧИТЬСЯ

Ухудшение способности оценивать ситуацию. Замедление реакции. Ухудшение чувства равновесия и восприятия. Повышение вероятности аварии.

КАК ИЗБЕЖАТЬ ОПАСНОСТИ

Никогда не употребляйте алкоголь или наркотические средства до или во время управления квадроциклом.

Транспортное средство предназначено для перевозки только водителя – перевозка пассажиров и грузов запрещена.

ПРЕДУПРЕЖДЕНИЕ

ПОТЕНЦИАЛЬНАЯ УГРОЗА

Перевозка пассажиров на квадроцикле.

ЧТО МОЖЕТ СЛУЧИТЬСЯ

Значительное уменьшение Вашей способности удерживать равновесие и управление Вашим квадроциклом. Может произойти авария, в результате которой можете пострадать Вы и/или Ваш пассажир.

КАК ИЗБЕЖАТЬ ОПАСНОСТИ

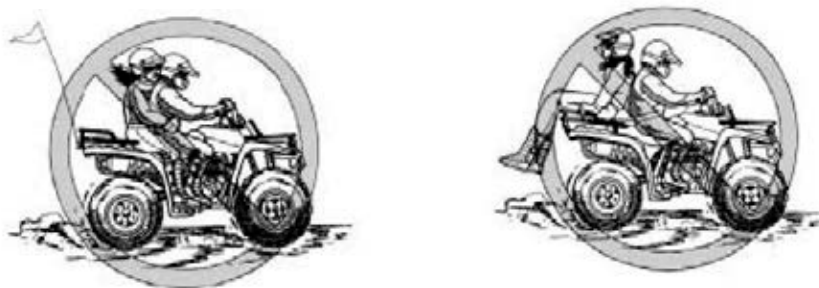

Никогда не перевозите пассажиров. Длина сиденья позволяет водителю свободно перемещаться по мере необходимости во время управления. Оно не предназначено для размещения пассажира.

Не управляйте квадроциклом на скорости, которая слишком велика для Вашего уровня умения или дорожных условий.

ПРЕДУПРЕЖДЕНИЕ

ПОТЕНЦИАЛЬНАЯ УГРОЗА

Управление квадроциклом на скорости, которая слишком велика для Вашего уровня умения или дорожных условий.

ЧТО МОЖЕТ СЛУЧИТЬСЯ

Повышение вероятности потери управления, что может послужить причиной аварии.

КАК ИЗБЕЖАТЬ ОПАСНОСТИ

Всегда осуществляйте движение на квадроцикле на скоростях, соответствующих конкретному типу местности, видимости и дорожным условиям, а также Вашему уровню подготовки.

6.1 ОГРАНИЧИТЕЛЬ СКОРОСТИ

Специально для водителей, не имеющих опыта управления данной моделью, она оборудована ограничителем скорости, находящимся в корпусе рычага дроссельной заслонки. Ограничитель скорости ограничивает мощность и максимальную скорость движения квадроцикла. Ввинчивание регулировочного винта уменьшает максимальную скорость, а вывинчивание – увеличивает.

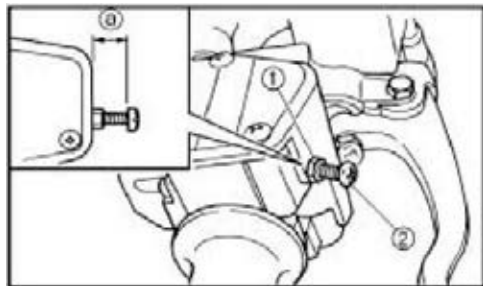

1.Контргайка. 2.Регулировочный винт

6.2 ПЕРЕБОРУДОВАНИЕ КВАДРОЦИКЛА

ПРЕДУПРЕЖДЕНИЕ

ПОТЕНЦИАЛЬНАЯ УГРОЗА

Управление квадроциклом с неправильно произведенными модификациями.

ЧТО МОЖЕТ СЛУЧИТЬСЯ

Неправильная установка аксессуаров или неправильное переоборудование могут сказываться на управляемости, что в некоторых ситуациях может стать причиной аварии.

КАК ИЗБЕЖАТЬ ОПАСНОСТИ

Никогда не переоборудуйте Ваш квадроцикл, неправильно устанавливая или используя аксессуары. Все запасные части или установленные аксессуары должны быть подлинными, предназначенными для использования с данной моделью квадроцикла; их следует устанавливать и использовать согласно инструкциям. При возникновении вопросов обратитесь в сервисный центр.

Запрещение переоборудования

Переоборудование квадроцикла или демонтаж первоначального оборудования могут сделать транспортное средство небезопасным или не соответствующим требованиям правил. В большинстве регионов требуется наличие искрогасителей и глушителей. Не модифицируйте выхлопную систему или компоненты системы снижения токсичности отработавших газов. Помните о том, что чрезмерный шум мешает окружающим и создает неблагоприятное впечатление о вездеходной мототехнике.

6.3 ВЫХЛОПНАЯ СИСТЕМА

Температура выхлопных газов очень высока во время и после использования квадроцикла. Для предотвращения ожогов старайтесь не прикасаться к элементам выхлопной системы. Паркуйте квадроцикл в местах, где низкая вероятность того, что прохожие или дети могут случайно коснуться их.

ПРЕДУПРЕЖДЕНИЕ

ПОТЕНЦИАЛЬНАЯ УГРОЗА

Горячие элементы выхлопной системы.

ЧТО МОЖЕТ СЛУЧИТЬСЯ

Сухая трава или другие легко воспламеняющиеся материалы могут собираться в зоне двигателя и воспламениться.

КАК ИЗБЕЖАТЬ ОПАСНОСТИ

Не оставляйте двигатель работающим на холостом ходу и не паркуйте квадроцикл в сухой траве или на другой сухой поверхности. Очищайте зону двигателя от сухой травы и других легко воспламеняющихся материалов.

Не прикасайтесь к элементам выхлопной системы. Не паркуйте квадроцикл в таких местах, где окружающие могут случайно прикоснуться к элементам выхлопной системы.

6.4 ВЫБОР МЕСТА ВОЖДЕНИЯ

Данный квадроцикл предназначен только для использования вне дорог. Движение по мощным поверхностям может привести к потере управления.

ПРЕДУПРЕЖДЕНИЕ

ПОТЕНЦИАЛЬНАЯ УГРОЗА

Движение на квадроцикле по мощным поверхностям.

ЧТО МОЖЕТ СЛУЧИТЬСЯ

Квадроциклы предназначены только для движения вне дорог. На мощных поверхностях управляемость и управление квадроциклом могут значительно ухудшаться, что может привести к выходу транспортного средства из-под контроля.

КАК ИЗБЕЖАТЬ ОПАСНОСТИ

Всегда избегайте мощных поверхностей, включая тротуары, проезды, автостоянки и улицы.

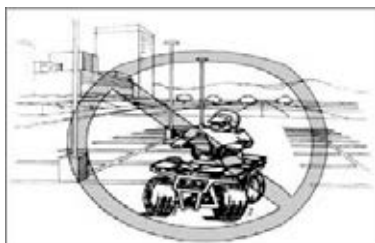

Не используйте квадроцикл для движения по общественным дорогам, улицам или шоссе.

Движение по общественным дорогам может стать причиной столкновения с другими транспортными средствами.

ПРЕДУПРЕЖДЕНИЕ

ПОТЕНЦИАЛЬНАЯ УГРОЗА

Движение на квадроцикле по общественным дорогам, улицам или шоссе.

ЧТО МОЖЕТ СЛУЧИТЬСЯ

Вы можете столкнуться с другим транспортным средством.

КАК ИЗБЕЖАТЬ ОПАСНОСТИ

Никогда не используйте квадроцикл для движения по общественным дорогам, улицам или шоссе, даже если они покрыты грязью или гравием. Во многих государствах движение на квадроцикле по общественным дорогам, улицам или шоссе запрещено законом.



Как следует ознакомьтесь с местностью, по которой Вы собираетесь ехать. Перемещайтесь с осторожностью по незнакомым местам. Остерегайтесь ям, камней, корней деревьев на местности, а также других скрытых препятствий, из-за которых квадроцикл может перевернуться.

ПРЕДУПРЕЖДЕНИЕ

ПОТЕНЦИАЛЬНАЯ УГРОЗА

Пренебрежение мерами предосторожности при управлении квадроциклом на незнакомой местности.

ЧТО МОЖЕТ СЛУЧИТЬСЯ

Вы можете наехать на скрытый под грунтом камень, бугор или яму, не имея в запасе времени для реакции. Это может привести к опрокидыванию квадроцикла или потере управления.

КАК ИЗБЕЖАТЬ ОПАСНОСТИ

Двигайтесь медленнее и будьте особенно осторожны при движении по незнакомой местности. Всегда будьте готовы к изменению дорожных условий в процессе движения на квадроцикле.

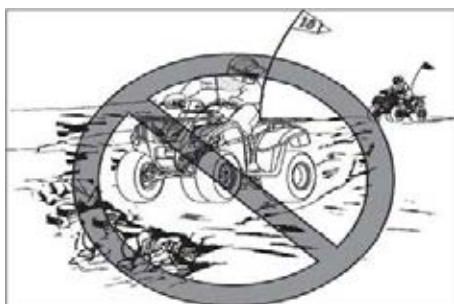

ПРЕДУПРЕЖДЕНИЕ

ПОТЕНЦИАЛЬНАЯ УГРОЗА

Пренебрежение мерами предосторожности при управлении квадроциклом на слишком неровной, скользкой или рыхлой поверхности.

ЧТО МОЖЕТ СЛУЧИТЬСЯ

Потеря сцепления колес с поверхностью или управления квадроциклом, что может привести к аварии, в том числе к переворачиванию квадроцикла.

КАК ИЗБЕЖАТЬ ОПАСНОСТИ

Не используйте квадроцикл на слишком неровной, скользкой или рыхлой поверхности, если Вы не освоили специальные навыки и технику обращения с квадроциклом на таких поверхностях. Всегда будьте особенно осторожны на такой местности.

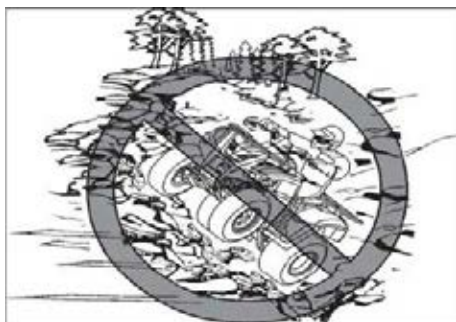

При движении на местности, где Вас сложно заметить, например, в пустыне, следует крепить на квадроцикл сигнальный флажок.



НЕ ИСПОЛЬЗУЙТЕ крепление для древка флажка как сцепное устройство для прицепа.

ПРЕДУПРЕЖДЕНИЕ

ПОТЕНЦИАЛЬНАЯ УГРОЗА

Движение по местности, где Вас сложно заметить другим транспортным средствам.

ЧТО МОЖЕТ СЛУЧИТЬСЯ

Может привести к столкновению и травмам.

КАК ИЗБЕЖАТЬ ОПАСНОСТИ

Всегда устанавливайте сигнальный флажок на квадроцикле для предупреждения водителей других транспортных средств. Будьте и сами бдительны в отношении других транспортных средств.

Для освоения управления Вашим квадроциклом выберите большой и ровный участок местности вне дорог.

Убедитесь, что на данном участке нет препятствий и других водителей. Вам следует научиться управлять дроссельной заслонкой, тормозами и освоить технику выполнения поворотов на такой местности, а затем начинать отработку этих элементы на более сложной местности.

Всегда избегайте мощных поверхностей: квадроцикл предназначен для движения только вне дорог, поэтому управление и выполнение различных маневров может быть более сложным на мощных поверхностях.

Установите стояночный тормоз и попробуйте запустить двигатель, следуя инструкциям. После прогрева двигателя Вы можете начинать движение на квадроцикле. Помните, что двигатель и выхлопная труба нагреваются во время использования и остаются горячими в течение некоторого времени после работы; поэтому избегайте касания этих деталей кожей или одеждой.

Медленно и плавно нажимайте рычаг дроссельной заслонки. Центробежная муфта сцепления входит в зацепление, и начинается набор скорости. Подавайте газ плавно.

Старайтесь не двигаться на больших скоростях до тех пор, пока как следует не освоитесь с управлением Вашим квадроциклом.

Для снижения скорости или остановки отпустите рычаг дроссельной заслонки и используйте тормоза равномерно и плавно. Неправильное использование тормозов может привести к потере сцепления колес с грунтом, потере управления и повышению вероятности возникновения аварии.

6.5 ПРОЦЕСС ДВИЖЕНИЯ

Всегда держите ноги на подножках по бортам квадроцикла во время движения, чтобы избежать касания ногами задних колес.



ПРЕДУПРЕЖДЕНИЕ

ПОТЕНЦИАЛЬНАЯ УГРОЗА

Отрыв рук от рулевых рукояток или ног от подножек во время движения.

ЧТО МОЖЕТ СЛУЧИТЬСЯ

Если Вы отпустите хотя бы одну рулевую рукоятку или уберете одну ногу с подножки, это может сказаться на Вашей способности управлять квадроциклом или может привести к потере Вами равновесия, или падению с квадроцикла. Если вы уберете одну ногу с подножки, нога может зацепиться за заднее колесо, что может привести к получению травмы или аварии.

КАК ИЗБЕЖАТЬ ОПАСНОСТИ

Всегда держитесь обеими руками за рулевые рукоятки и держите обе ноги на подножках во время движения.

Если Вы отпустите хотя бы одну рулевую рукоятку или уберете одну ногу с подножки, это может сказаться на Вашей способности управлять квадроциклом или может привести к потере Вами равновесия или падению с квадроцикла. Если вы уберете одну ногу с подножки, нога может зацепиться за заднее колесо, что может привести к получению травмы или аварии.

Не выполняйте прыжки и не ставьте квадроцикл на дыбы. Вы можете потерять управление квадроциклом или перевернуться.

ПРЕДУПРЕЖДЕНИЕ

ПОТЕНЦИАЛЬНАЯ УГРОЗА

Выполнение подъемов на дыбы, прыжков и других трюков.

ЧТО МОЖЕТ СЛУЧИТЬСЯ

Увеличение вероятности аварии, включая переворачивание квадроцикла.

КАК ИЗБЕЖАТЬ ОПАСНОСТИ

Никогда не пытайтесь выполнять трюки, например, поднимать квадроцикл на дыбы или прыгать. Не рискуйте ради хвастовства.

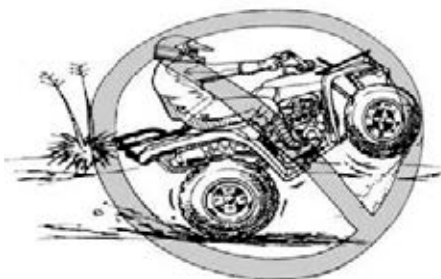

6.6. ПОВОРОТЫ

Для достижения максимального сцепления колес с грунтом при движении вне дорог, оба задних колеса жестко закреплены на одной оси и вращаются с одинаковой скоростью. Таким образом, если внутреннее (по отношению к центру окружности поворота) колесо проскальзывает или имеет недостаточное сцепление с грунтом, осуществление поворота будет затруднено. Поэтому для быстрого и простого входа в повороты на квадроцикле следует использовать особую технику. Очень важно освоить эту технику сначала на низкой скорости.

ПРЕДУПРЕЖДЕНИЕ

ПОТЕНЦИАЛЬНАЯ УГРОЗА

Неправильное выполнение поворотов.

ЧТО МОЖЕТ СЛУЧИТЬСЯ

Квадроцикл может выйти из-под контроля, что может привести к его переворачиванию или столкновению.

КАК ИЗБЕЖАТЬ ОПАСНОСТИ

Всегда строго следуйте описанным в данной Инструкции по эксплуатации правилам выполнения поворотов.

Отработайте технику выполнения поворотов на малой скорости, затем пробуйте на более высоких скоростях. Не выполняйте повороты на скоростях, слишком высоких для вашего уровня умения или дорожных условий. Не выполняйте повороты на слишком больших скоростях.

Приближаясь к месту поворота, снизьте скорость и начинайте поворачивать руль в нужном направлении. По мере этого переносите вес тела, опираясь на внешнюю подножку (в направлении, противоположном направлению поворота), при этом верхняя часть тела должна стремиться к центру окружности поворота. Используйте рычаг дроссельной заслонки для поддержания постоянной скорости во время выполнения поворота. Это позволит уменьшить буксование внутреннего колеса и выполнить поворот правильно.



Такую технику следует многократно отработать сначала на малых скоростях на большом участке местности вне дорог, свободном от препятствий. При неправильном выполнении поворота квадроцикл может продолжать двигаться прямо. Если квадроцикл не удастся повернуть, остановитесь и попробуйте повторить все с начала. Если поверхность скользкая или рыхлая, следует перенести большую часть веса Вашего тела к передним колесам, подавшись в сиденье вперед.

Когда Вы освоите эту технику, Вы можете переходить к отработке выполнения поворотов на более высоких скоростях или входя в более крутые повороты.

Ошибки при выполнении поворотов, например, резкое открытие дроссельной заслонки, чрезмерное торможение, неправильные движения тела или превышение скорости для совершения более крутого поворота, могут привести к переворачиванию квадроцикла. Если квадроцикл начинает заваливаться наружу поворота, следует перенести вес тела немного внутрь поворота. Также необходимо постепенно отпускать рычаг дроссельной заслонки и подворачивать руль наружу поворота, чтобы квадроцикл не опрокидывался.

Помните: Избегайте движения на высоких скоростях, пока Вы, как следует, не освоитесь с управлением Вашим квадроциклом.

6.7. БУКСОВАНИЕ И ЗАНОСЫ

Будьте осторожны при движении на квадроцикле по рыхлой или скользкой поверхности, так как машина может забуксовать. Если Вы этого не ожидаете или действуете неправильно, может произойти авария.

Чтобы уменьшить буксование передних колес на рыхлой или скользкой поверхности, перенесите вес тела вперед над передними колесами.

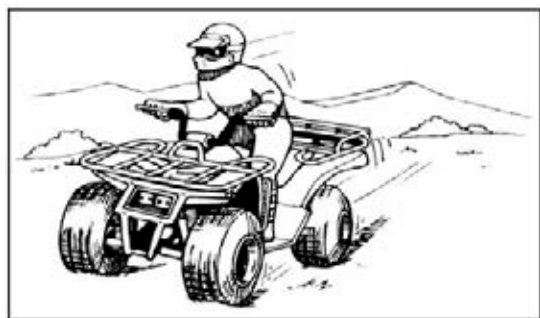

Если задние колеса квадроцикла начинают заносить в сторону, обычно можно восстановить управление (при наличии пространства для маневра), поворачивая руль в направлении заноса. Торможение или ускорение не рекомендуется начинать, пока Вы не скорректировали занос.



6.8. ПОДЪЕМ В ГОРУ

Используйте правильную технику вождения, чтобы избежать переворачивания на холмах. Вы должны уметь уверенно управлять Вашим квадроциклом на горизонтальной поверхности прежде, чем начинать пробовать подниматься в гору; кроме того, начинать следует с пологих склонов. Переходите к тренировке на более крутых склонах только после получения необходимых навыков. Во всех случаях избегайте склонов со скользкой или рыхлой поверхностью, а также с препятствиями, так как возможна потеря управления.

ПРЕДУПРЕЖДЕНИЕ

ПОТЕНЦИАЛЬНАЯ УГРОЗА

Движение на квадроцикле по слишком крутым склонам.

ЧТО МОЖЕТ СЛУЧИТЬСЯ

Транспортное средство может перевернуться с гораздо большей вероятностью на слишком крутом склоне, чем на отлогом или на горизонтальной поверхности.

КАК ИЗБЕЖАТЬ ОПАСНОСТИ

Никогда не используйте квадроцикл на склонах, слишком крутых для машины и Вашего уровня умения. Перед началом тренировки на крутых холмах отработайте навыки на более пологих холмах.

При подъеме в гору важно обращать внимание, чтобы вес Вашего тела был перенесен вперед. Для этого следует податься вперед или, при подъеме на более крутые холмы, встать на подножки и свеситься вперед над рулем.

ПРЕДУПРЕЖДЕНИЕ

ПОТЕНЦИАЛЬНАЯ УГРОЗА

Неправильные действия при подъеме в гору.

ЧТО МОЖЕТ СЛУЧИТЬСЯ

Потеря управления и переворачивание квадроцикла.

КАК ИЗБЕЖАТЬ ОПАСНОСТИ

Всегда строго следуйте правилам подъема в гору, описанным в данной Инструкции по эксплуатации.

Всегда тщательно осматривайте местность перед началом подъема на холм.

Никогда не въезжайте на холмы со слишком рыхлой или скользкой поверхностью. Переносите вес тела вперед.

Никогда не открывайте дроссельную заслонку резко. Квадроцикл может резко опрокинуться назад.

Никогда не преодолевайте вершину холма на высокой скорости. На другой стороне холма может быть препятствие, резкий обрыв, другое транспортное средство или человек.



Если во время подъема на холм Вы вдруг осознали, что переоценили свои возможности и не доберетесь до его вершины, Вам следует развернуть квадроцикл, пока машина еще не утратила поступательное движение (при условии, что у Вас есть пространство для маневра), и спуститься с холма.

ПРЕДУПРЕЖДЕНИЕ

ПОТЕНЦИАЛЬНАЯ УГРОЗА

Неправильные действия при движении или выполнении поворотов на склоне холма.

ЧТО МОЖЕТ СЛУЧИТЬСЯ

Потеря управления или переворачивание квадроцикла.

КАК ИЗБЕЖАТЬ ОПАСНОСТИ

Никогда не выполняйте разворот на холме, если Вы не освоили как следует технику выполнения поворотов, описанную в данной Инструкции по эксплуатации, на горизонтальной поверхности. Будьте осторожны при выполнении поворотов на любых холмах. По возможности избегайте движения вдоль склонов крутых холмов. При движении по склону:

Всегда строго следуйте правилам, описанным в данной Инструкции по эксплуатации.

Избегайте холмов со слишком рыхлой или скользкой поверхностью. Переносите вес тела в направлении вершины холма.



Если двигатель заглох или квадроцикл остановился, но Вы считаете, что можете продолжать въезд в гору, осторожно запустите двигатель, стараясь, чтобы передние колеса не поднимались, иначе Вы можете потерять управление. Если Вы думаете, что не сможете продолжить движение вверх, спешитесь с квадроцикла в сторону вершины холма. Разверните квадроцикл вручную и спуститесь с холма.

Если квадроцикл начал катиться назад, НЕ ИСПОЛЬЗУЙТЕ задний тормоз, чтобы остановиться. Квадроцикл легко может опрокинуться назад, поэтому следует сразу же спешиться с машины в сторону вершины холма.

ПРЕДУПРЕЖДЕНИЕ

ПОТЕНЦИАЛЬНАЯ УГРОЗА

Глушение двигателя, скатывание квадроцикла назад или неправильное спешивание при подъеме в гору.

ЧТО МОЖЕТ СЛУЧИТЬСЯ

Возможно переворачивание квадроцикла.

КАК ИЗБЕЖАТЬ ОПАСНОСТИ

При въезде на холм старайтесь поддерживать одну и ту же скорость.

Если Вы утратили момент поступательного движения:

- перенесите вес тела в сторону вершины холма;
- примените тормоза;
- установите стояночный тормоз после полной остановки.

Если квадроцикл начал скатываться назад:

- перенесите вес тела в сторону вершины холма;
- никогда не применяйте задний тормоз при скатывании вниз;
- примените передний тормоз;
- после полной остановки можно применить также и задний тормоз, а затем установить стояночный тормоз;
- спешитесь в сторону вершины холма, или в бок, если до этого двигались строго вверх.



Если холм не слишком крутой и с надежной поверхностью, Вы можете пешком свести квадроцикл со склона. Убедитесь, что путь перед Вами свободен на случай, если Вы потеряете контроль над квадроциклом. Следуйте следующим правилам:

1. Встаньте рядом с машиной лицом к подножию холма так, чтобы иметь возможность легко достать рычаг торможения правой рукой.

2. Проследите, чтобы ноги не касались колес.
3. Проверьте грунт под ногами.
4. Затем медленно и осторожно сведите квадроцикл вниз со склона, используя рычаг переднего тормоза для управления скоростью спуска.
5. Если Вы потеряете управление квадроциклом, для Вашей безопасности следует отойти на безопасное расстояние от него.

Если склон слишком крутой и скользкий, или если Вы сомневаетесь, что можете пешком свести квадроцикл со склона, оставьте его на месте и отправляйтесь за помощью. По возможности, заблокируйте колеса так, чтобы машина не могла скатиться назад.

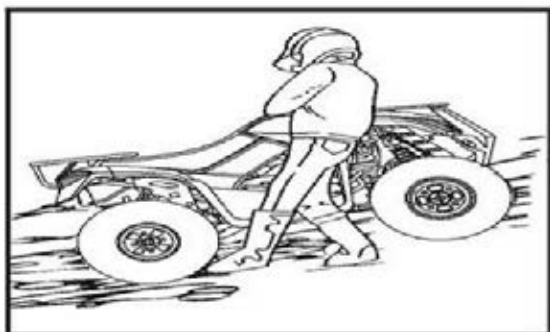
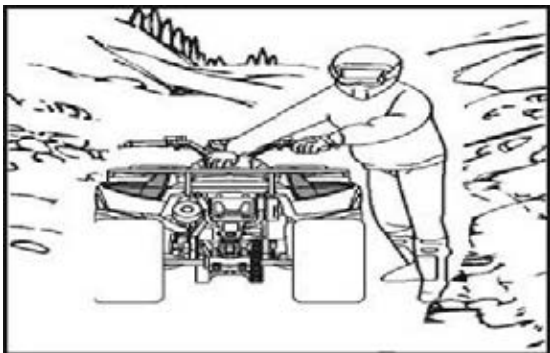

6.9. ДВИЖЕНИЕ ПОД ГОРУ

Во время движения на квадроцикле под гору следует перенести вес тела как можно дальше назад и, по возможности, в направлении вершины холма. Подайтесь в сиденье назад, вытянув руки перед собой до предела, так Вы сможете наиболее эффективно выполнять торможение. Неправильное торможение может привести к потере сцепления колес с поверхностью. Будьте осторожны, спускаясь на квадроцикле по склону с рыхлой или скользкой поверхностью. Сцепление колес с такой поверхностью и тормозная способность ухудшаются. Неправильное торможение также может привести к потере сцепления колес с поверхностью. По возможности старайтесь спускаться на квадроцикле строго вниз. Старайтесь избегать маневров под острыми углами, при некоторых из них квадроцикл может опрокинуться или перевернуться. Тщательно выбирайте маршрут спуска и двигайтесь с такой скоростью, при которой Вы сможете своевременно отреагировать на неожиданные препятствия.

ПРЕДУПРЕЖДЕНИЕ

ПОТЕНЦИАЛЬНАЯ УГРОЗА

Неправильные действия при движении на квадроцикле под гору.

ЧТО МОЖЕТ СЛУЧИТЬСЯ

Возможна потеря управления или переворачивание квадроцикла.

КАК ИЗБЕЖАТЬ ОПАСНОСТИ

Всегда строго следуйте правилам движения под гору, описанным в данной Инструкции по эксплуатации.

ПРИМЕЧАНИЕ

Для выполнения торможения во время движения под гору следует применять особую технику.

Всегда тщательно осматривайте местность перед началом спуска со склона. Переносите вес тела назад. Никогда не

осуществляйте спуск на большой скорости.



6.10. ДВИЖЕНИЕ ВДОЛЬ СКЛОНА

Для движения вдоль склона на Вашем квадроцикле следует правильно распределить вес Вашего тела для удержания равновесия. Необходимо освоить базовые навыки управления квадроциклом на горизонтальной поверхности прежде, чем пробовать движение по наклонным плоскостям. Избегайте склонов с рыхлой или скользкой поверхностью, так как на них можно потерять равновесие.

Во время движения вдоль наклонной поверхности следует перенести вес тела в направлении вершины холма. Возможно, при движении по рыхлому склону потребуется корректировать рулевое управление, немного поворачивая колеса в направлении вершины холма. При движении вдоль склона старайтесь не делать резких поворотов в направлении, как вершины, так и подножия холма.

Если квадроцикл начинает опрокидываться, плавно поворачивайте руль в направлении подножия холма, если на пути нет препятствий. После восстановления должного равновесия плавно поворачивайте руль в нужном направлении.

ПРЕДУПРЕЖДЕНИЕ

ПОТЕНЦИАЛЬНАЯ УГРОЗА

Неправильные действия при движении вдоль склона или при выполнении поворотов на склонах холмов.

ЧТО МОЖЕТ СЛУЧИТЬСЯ

Возможна потеря управления или переворачивание квадроцикла.

КАК ИЗБЕЖАТЬ ОПАСНОСТИ

Никогда не пытайтесь развернуть квадроцикл на склоне, если Вы не освоили, как следует, технику выполнения поворотов, описанную в данной Инструкции по эксплуатации, на горизонтальной поверхности. Будьте очень осторожны, выполняя повороты на любых холмах. По возможности старайтесь не двигаться вдоль склонов крутых холмов. При движении вдоль склона холма:

- Всегда строго следуйте правилам, описанным в Инструкции.
- Избегайте склонов со слишком скользкой или рыхлой поверхностью.



6.11. ДВИЖЕНИЕ ПО ПЕРЕСЕЧЕННОЙ МЕСТНОСТИ

Движение по пересеченной местности следует осуществлять с осторожностью. Остерегайтесь препятствий, которые могут повредить Ваш квадроцикл или привести к его переворачиванию и аварии. Постоянно держите ноги на бортовых подножках.

Избегайте прыжков на квадроцикле, так возможна потеря управления или повреждение машины.

ПРЕДУПРЕЖДЕНИЕ

ПОТЕНЦИАЛЬНАЯ УГРОЗА

Неправильные действия при преодолении препятствий.

ЧТО МОЖЕТ СЛУЧИТЬСЯ

Возможна потеря управления или столкновение, а также переворачивание квадроцикла.

КАК ИЗБЕЖАТЬ ОПАСНОСТИ

Перед началом движения по незнакомой местности следует проверить, есть ли на ней препятствия. Никогда не пытайтесь переезжать через большие препятствия, например, большие камни или поваленные деревья. Во время преодоления препятствий всегда следуйте правилам, описанным в данной Инструкции по эксплуатации.

6.12. ПРЕОДОЛЕНИЕ НЕГЛУБОКИХ ВОДНЫХ ПРЕГРАД

Квадроцикл можно использовать для преодоления неглубоких водных преград (до 35 см) с небольшой скоростью течения. Перед въездом в воду тщательно осмотрите путь. Въезжать в воду следует в таком месте, где нет резкого обрыва, следует избегать камней и других препятствий, которые могут вызвать буксование колес или опрокидывание квадроцикла. Двигайтесь медленно и осторожно.

ПРЕДУПРЕЖДЕНИЕ

ПОТЕНЦИАЛЬНАЯ УГРОЗА

Движение на квадроцикле по глубокому или быстрому водному потоку.

ЧТО МОЖЕТ СЛУЧИТЬСЯ

Шины обладают некоторой плавучестью, что приводит к потере сцепления с поверхностью и управления квадроциклом, что может стать причиной аварии.

КАК ИЗБЕЖАТЬ ОПАСНОСТИ

Никогда не используйте Ваш квадроцикл для преодоления водных преград с большой скоростью течения или большей глубины, чем указано в данной Инструкции.

Помните, что влажные тормоза могут обладать меньшей тормозной способностью. После выезда из воды опробуйте тормоза. В случае необходимости примените тормоза несколько раз, чтобы просушить тормозные накладки.



После выезда из воды опробуйте тормоза. Не продолжайте движение на квадроцикле, не убедившись, что тормозная способность полностью восстановлена.



После движения по воде на квадроцикле следует убедиться, что вся попавшая в тормоза вода удалена; для этого необходимо снять инспекционный шланг на дне корпуса воздушного фильтра. После использования квадроцикла в

соленой воде или грязи квадроцикл следует обмыть пресной водой.

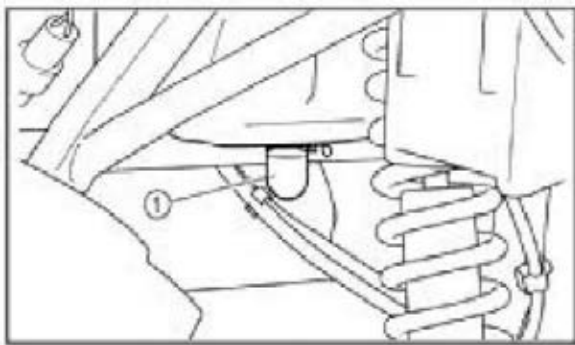

6.13. ПАРКОВКА

Для парковки всегда выбирайте место с горизонтальной поверхностью. Примените тормоза, затем установите стояночный тормоз и выключите зажигание. Если Вы больше не собираетесь до конца текущего дня использовать квадроцикл, закройте также топливный кран.

Для парковки остановите двигатель и переключите трансмиссию в нейтральное положение. Переведите топливный кран в положение «ЗАКРЫТО» («OFF») и установите стояночный тормоз. Рычаг заднего тормоза имеет блокирующееся положение, что позволяет использовать его в качестве стояночного тормоза.

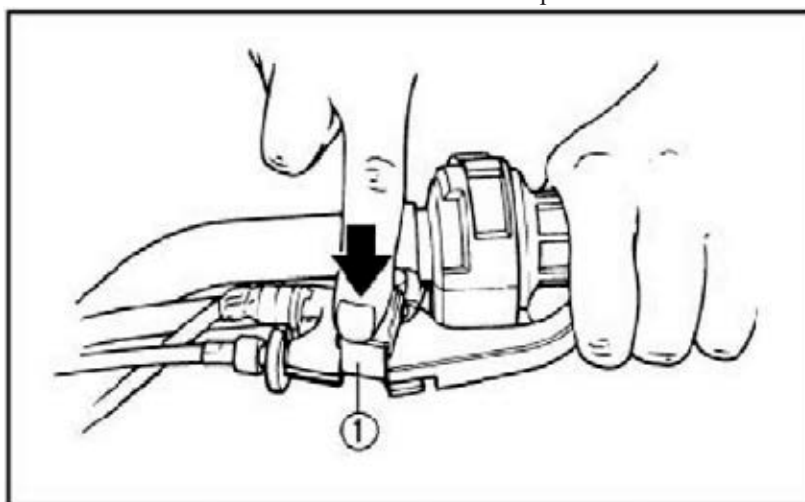

1. Блокирующееся положение.

6.13.1 ПАРКОВКА НА СКЛОНЕ

ПРЕДУПРЕЖДЕНИЕ

ПОТЕНЦИАЛЬНАЯ УГРОЗА

Парковка на холме или другой наклонной поверхности.

ЧТО МОЖЕТ СЛУЧИТЬСЯ

Квадроцикл может покатиться без управления, что может повысить вероятность возникновения аварии.

КАК ИЗБЕЖАТЬ ОПАСНОСТИ

Старайтесь не парковать квадроцикл на склонах холмов или других наклонных поверхностях. Если же Вам необходимо остановиться в таком месте, поставьте квадроцикл перпендикулярно основанию холма, установите стояночный тормоз и заблокируйте передние и задние колеса, подложив под них камни или другие предметы. НЕ паркуйте квадроцикл на сильно крутых холмах, когда Вы сами можете подниматься по ним с трудом.

1. Остановите транспортное средство, используя тормоза.
2. Остановите двигатель.
3. Нажимая рычаг торможения и педаль торможения, установите стояночный тормоз и медленно отпустите педаль торможения.

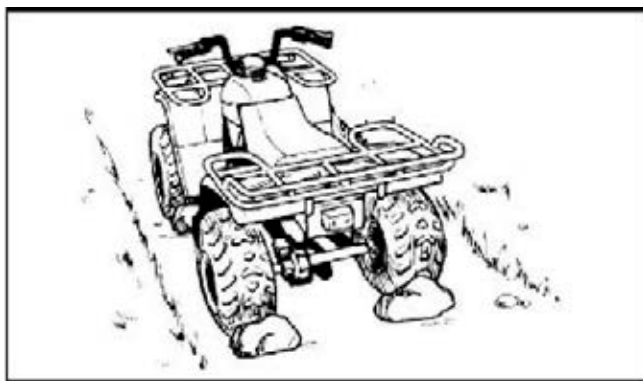

6.14. ЧТО ДЕЛАТЬ ЕСЛИ...

Этот раздел представляет собой краткое руководство. Убедитесь, что Вы полностью прочитали раздел о технике вождения.

ЧТО ДЕЛАТЬ....

Если не удастся выполнить поворот на квадроцикле: Остановите квадроцикл и попробуйте выполнить поворот еще раз. Помните, что необходимо перенести вес тела наружу поворота, опираясь на внешнюю подножку. Для лучшей управляемости перенесите вес тела также и вперед, подавшись над передними колесами.

Если Ваш квадроцикл начинает опрокидываться во время поворота: Для восстановления равновесия подайтесь больше внутрь поворота. При необходимости плавно отпускайте рычаг дроссельной заслонки и/или подруливайте наружу поворота.

Если квадроцикл начинает заносить в сторону:

Доворачивайте руль в направлении заноса, если для этого есть место. Торможение или ускорение не рекомендуется выполнять до окончания корректировки заноса.

Если Вам не удастся завершить на квадроцикле начатый въезд на холм: Разверните квадроцикл, если у Вас еще сохранилось поступательное движение. Если нет, остановитесь и спешите в направлении вершины холма, затем вручную разверните квадроцикл. Если квадроцикл начинает соскальзывать назад, **НЕ ИСПОЛЬЗУЙТЕ ЗАДНИЙ ТОРМОЗ** – квадроцикл может опрокинуться и придавить Вас. Спешиваться с квадроцикла следует только в направлении вершины холма.

Во время движения вдоль склона холма:

Старайтесь перенести вес тела в направлении вершины холма для удержания должного равновесия. Если квадроцикл начинает опрокидываться, поворачивайте руль в направлении подножия холма (если на пути нет препятствий) для восстановления равновесия.

Если Вы чувствуете, что квадроцикл вот-вот перевернется, немедленно спешитесь.

Если Вы двигаетесь на квадроцикле по мелкому водному препятствию: Двигаться следует медленно и осторожно; скорость течения потока не должна быть высокой; остерегайтесь препятствий на пути. После выезда из воды постарайтесь удалить воду из квадроцикла и **УБЕДИТЕСЬ В ПРАВИЛЬНОЙ РАБОТЕ ТОРМОЗОВ**. Не продолжайте движение на квадроцикле, пока не будет полностью восстановлена должная тормозная способность.

5. ПЕРИОДИЧЕСКОЕ ОБСЛУЖИВАНИЕ И РЕГУЛИРОВКА

Для поддержания Вашего квадроцикла в наиболее безопасном и эффективном состоянии необходимо время от времени осматривать его, регулировать и смазывать различные узлы. Обеспечение безопасности является обязанностью владельца транспортного средства. Далее следует описание порядка проведения осмотров, регулировки и смазки важнейших узлов квадроцикла.

ПРЕДУПРЕЖДЕНИЕ

ПОТЕНЦИАЛЬНАЯ УГРОЗА

Обслуживание двигателя во время его работы.

ЧТО МОЖЕТ СЛУЧИТЬСЯ

Движущиеся части двигателя могут зацепиться за одежду или части Вашего тела, что может привести к телесным повреждениям. Электрическое оборудование может вызвать поражение электрическим током или стать причиной возгорания.

КАК ИЗБЕЖАТЬ ОПАСНОСТИ

При проведении технического обслуживания двигателя его следует остановить, если иное не требуется для конкретной процедуры технического обслуживания.

Если Вы не можете самостоятельно провести техническое обслуживание квадроцикла, обратитесь в сервисный центр.

7.1. ОСМОТР СВЕЧЕЙ ЗАЖИГАНИЯ

Свеча зажигания является важной деталью двигателя, проверка которой не представляет особой сложности. По состоянию свечи зажигания можно судить о состоянии двигателя в целом.

Например, если цвет керамического изолятора центрального электрода очень белый, можно предположить, что впуск воздуха затруднен или существует проблема с карбюратором цилиндра. НЕ пытайтесь диагностировать подобные неисправности самостоятельно. Обратитесь в сервисный центр за обслуживанием.

Следует периодически снимать и осматривать свечу зажигания, потому что температура и нагар вызывают постепенный выход из строя и разрушение свечи.

Если уровень эрозии электродов превышает допустимую величину, следует заменить свечу зажигания новой подходящего типа.

Тип стандартной свечи зажигания: DPR7EA-9/NGK.

Перед установкой свечи зажигания необходимо измерить просвет между электродами толщиномером и, в случае необходимости, откорректировать его.

Зазор между электродами свечи зажигания: 0,6-0,7 мм.

При установке свечи зажигания всегда необходимо зачищать поверхность прилегания прокладки и ставить новую прокладку. Следует также вытирать сажу с резьбовых соединений и производить затяжку с указанным моментом.

Момент затяжки свечи зажигания: 17,2 Нм (1,72 м•кгс).

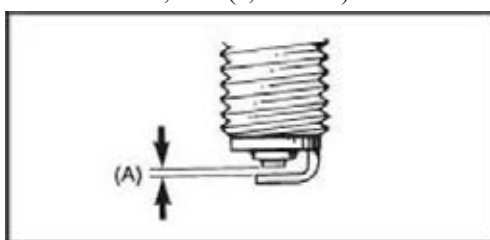

(A) Зазор между электродами свечи зажигания

7.2. РЕГУЛИРОВКА РЫЧАГА ДРОССЕЛЬНОЙ ЗАСЛОНКИ

Перед регулировкой свободного хода рычага дроссельной заслонки необходимо сначала отрегулировать холостой ход.

Ослабьте контргайку.

1. Поворачивайте регулировочный болт, пока свободный ход рычага дроссельной заслонки не установится на величине 3-5 мм.

2. Затяните контргайку.

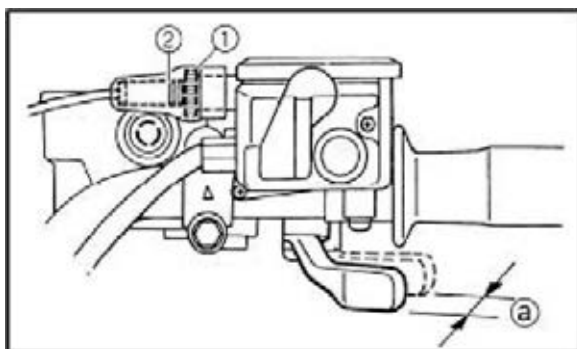

1. Контргайка. 2. Регулировочный болт.

a. Свободный ход рычага дроссельной заслонки.

7.3. РЕГУЛИРОВКА СВОБОДНОГО ХОДА РЫЧАГА ПЕРЕДНЕГО ТОРМОЗА

Рычаг переднего тормоза должен иметь свободный ход в 0 мм на конце рычага. В противном случае следует обратиться к нашим дилерам для проверки тормозной системы.

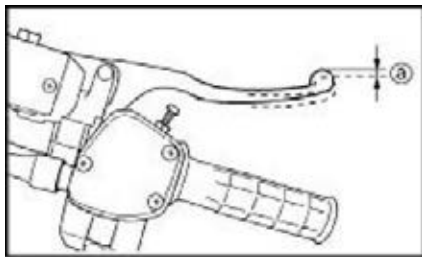

а. Свободный ход рычага переднего тормоза.

ПРЕДУПРЕЖДЕНИЕ

ПОТЕНЦИАЛЬНАЯ УГРОЗА

Использование квадроцикла с неправильно обслуженными или отрегулированными тормозами.

ЧТО МОЖЕТ СЛУЧИТЬСЯ

Потеря тормозной способности, что может привести к аварии.

КАК ИЗБЕЖАТЬ ОПАСНОСТИ

После обслуживания:

- Убедитесь в плавном ходе тормозов и правильном свободном ходе.
- Убедитесь, что тормоза не оказывают сопротивления.
- Убедитесь, что тормоза достаточно жесткие. В тормозной системе не должно быть воздуха.

Замена деталей тормозов требует наличия профессиональных знаний. Такая операция должна проводиться специалистами наших дилеров.

7.4. РЕГУЛИРОВКА СВОБОДНОГО ХОДА РЫЧАГА ЗАДНЕГО

ТОРМОЗА Свободный ход рычага заднего тормоза должен быть 0,5-2 мм.

1. Ослабьте контргайку.
2. Поворачивайте регулировочный болт в направлении (а), чтобы увеличить свободный ход, или в направлении (b), чтобы его уменьшить.
3. Затяните контргайку.

Если не удастся добиться правильного свободного хода, обратитесь для выполнения регулировки к нашему дилеру.

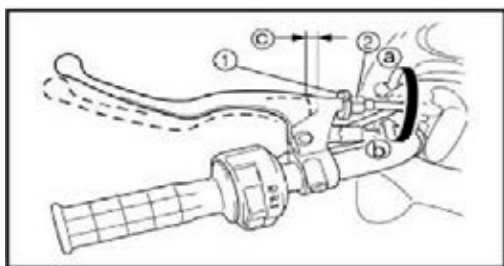

1. Контргайка 2. Регулировочный болт с. Свободный ход рычага заднего тормоза

При регулировке свободного хода рычага заднего тормоза:

- Не наступайте на педаль тормоза;
- Убедитесь, что педаль тормоза неподвижна.

7.5. РЕГУЛИРОВКА ВЫКЛЮЧАТЕЛЯ СТОП-СИГНАЛА

Переключатель стоп-сигнала, который активируется при использовании педали торможения или рычага заднего тормоза, правильно отрегулирован, если сигнал загорается непосредственно перед началом работы тормозов. При необходимости отрегулируйте переключатель стоп-сигнала следующим образом:

1. Снимите панель.
2. Поворачивайте регулировочную гайку, удерживая переключатель стоп-сигнала на месте. Чтобы стоп-сигнал загорался раньше, необходимо повернуть регулировочную гайку в направлении (а). Чтобы стоп-сигнал загорался позже, необходимо повернуть регулировочную гайку в направлении (b).
3. Установите панель на место.

7.6. ОСМОТР И СМАЗКА ТРОСОВ

ПРЕДУПРЕЖДЕНИЕ

ПОТЕНЦИАЛЬНАЯ УГРОЗА

Повреждение тросов управления.

ЧТО МОЖЕТ СЛУЧИТЬСЯ

При повреждении внешнего покрытия тросов управления может начинаться их коррозия.

Также тросы могут истрепаться или перекрутиться. Это может привести к затруднению функционирования органов управления, что может стать причиной аварии или травм.

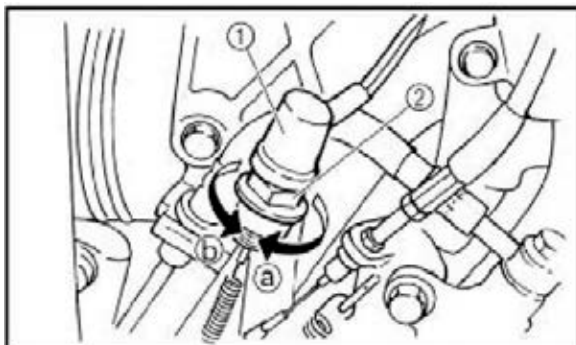

1. Переключатель стоп-сигнала.
2. Регулировочная гайка.

КАК ИЗБЕЖАТЬ ОПАСНОСТИ

Часто осматривайте тросы. Поврежденные тросы следует заменять.

Смазывайте внутренние тросы и концы тросов. Если тросы не работают плавно, обратитесь к нашим дилерам для их замены.

Рекомендованный тип смазки: смазка для цепей и тросов - моторное масло SAE 10W40.

7.7. ДЕМОНТАЖ КОЛЕС

1. Приподнимите колесо, установив подходящую по размеру опору под раму.
2. Открутите гайки с колеса.
3. Снимите колесный блок.

7.8. АККУМУЛЯТОР

Аккумулятор Вашего квадроцикла расположен под сиденьем. Аккумулятор герметичен, поэтому нет необходимости проверять уровень электролита или доливать дистиллированную воду. Если Вам кажется, что аккумулятор ослабел, обратитесь в сервисный центр для получения информации о перезарядке или замене аккумулятора, также герметично упакованного и аналогичного оригинальному аккумулятору. Прочитайте и следуйте всем предостережениям, указанным на корпусе аккумулятора.

ОСТОРОЖНО

Не пытайтесь снимать колпачки с элементов аккумуляторной батареи, так как это может привести к ее повреждению. Хотя аккумулятор герметичен, из него выходят взрывоопасные газы, поэтому с ним необходимо обращаться с большой осторожностью.

ПРЕДУПРЕЖДЕНИЕ

ПОТЕНЦИАЛЬНАЯ УГРОЗА

Нахождение аккумуляторной батареи рядом с открытыми источниками пламени или искр.

ЧТО МОЖЕТ СЛУЧИТЬСЯ

Газы могут взорваться и нанести травмы.

КАК ИЗБЕЖАТЬ ОПАСНОСТИ

Не допускайте нахождения аккумуляторной батареи рядом с открытыми источниками пламени или искр.

ПРИМЕЧАНИЕ

Если квадроцикл должен быть помещен на хранение на длительный срок, необходимо снять аккумулятор и полностью его зарядить. Затем его необходимо хранить в прохладном и сухом месте. Если же аккумулятор необходимо оставить в машине, следует отсоединить отрицательный провод от контакта батареи.

Полюсные штыри, контакты и принадлежности аккумулятора содержат свинец и его соединения. После работы с аккумулятором следует вымыть руки.

Снятие аккумуляторной батареи

1. Убедитесь, что замок зажигания ВЫКЛЮЧЕН.
2. Поднимите сиденье.



(1) Аккумулятор; (2) (+) контакт; (3) (-) контакт.

3. Сначала отсоедините отрицательный контакт (-)(3) от батареи, затем - положительный (+) (2).
4. Снимите батарею.

Установка аккумулятора

1. Установите аккумулятор на место в обратной последовательности.
2. Убедитесь, что батарея установлена вертикально.
3. Убедитесь в надежном креплении всех болтов и других соединений.
4. После установки батареи проверьте, все ли провода аккумулятора проложены правильно.
5. Опустите сиденье.

7.9 ЗАМЕНА ЛАМПЫ ПЕРЕДНЕЙ ФАРЫ Если

перегорела лампа передней фары необходимо заменить ее в следующем порядке:

1. Снимите крышку на задней части фары, потянув ее на себя.
2. Поверните патрон лампы против часовой стрелки, чтобы убрать неисправную лампу.
3. Установите новую лампу и закрепите ее в патроне.
4. Установите на место патрон лампы.
5. Установите на место крышку передней фары.



- (1) Крышка;
- (2) Патрон лампы передней фары;
- (3) Лампа передней фары;
- (4) Положение патрона лампы передней фары;
- (5) Поворот патрона лампы передней фары;
- (6) Поворот лампы передней фары.

ПОТЕНЦИАЛЬНАЯ УГРОЗА

Лампа передней фары нагревается во время работы и остается горячей непосредственно после отключения.

ЧТО МОЖЕТ СЛУЧИТЬСЯ

Причинение ожогов или возгорание при соприкосновении легковоспламеняющихся материалов с лампой.

КАК ИЗБЕЖАТЬ ОПАСНОСТИ

Дождитесь остывания лампы перед началом проверки и замены.

7.10. ЗАМЕНА ЛАМПЫ ЗАДНЕЙ ФАРЫ / СТОП-СИГНАЛА

1. Снимите патрон лампы вместе с лампой, поворачивая его против часовой стрелки.
2. Извлеките неисправную лампу из патрона, нажимая на нее и выворачивая против часовой стрелки.
3. Установите новую лампу в патрон, нажимая на нее и поворачивая по часовой стрелке.
4. Установите патрон вместе с лампой на место.



- (1) Патрон лампы задней фары / стоп-сигнала;
- (2) Лампа задней фары / стоп -сигнала;
- (3) Патрон лампы заднего указателя поворота.

7.11. ЧИСТКА ИСКРОГАСИТЕЛЯ

Выберите хорошо проветриваемое помещение, где нет горючих материалов, убедитесь, что выхлопная труба и глушитель остыли.

1. Открутите болты.
2. Снимите выхлопную трубу, стянув ее с глушителя.
3. Несильно похлопайте по выхлопной трубе, а затем при помощи проволочной щетки удалите нагар из искрогасительной части выхлопной трубы.
4. Вставьте выхлопную трубу в глушитель и совместите друг с другом отверстия для болтов.
5. Установите и затяните болты.



ПРЕДУПРЕЖДЕНИЕ

ПОТЕНЦИАЛЬНАЯ УГРОЗА

Неправильные действия при чистке искрогасителя.

ЧТО МОЖЕТ СЛУЧИТЬСЯ

Повреждение глаз.

Ожоги.

Отравление угарным газом, возможно, с летальным исходом.

Возгорание.

КАК ИЗБЕЖАТЬ ОПАСНОСТИ

Во время чистки искрогасителя:

Всегда дожидайтесь остывания выхлопной системы, прежде чем прикасаться к ее элементам.

Не запускайте двигатель во время чистки выхлопной системы.

7.13. УСТРАНЕНИЕ НЕИСПРАВНОСТЕЙ

Хотя наши транспортные средства подвергаются тщательнейшему осмотру перед их отправкой с завода, во время использования квадроцикла могут возникнуть неисправности. По причине неисправности любой из систем могут возникнуть проблемы с запуском или потеря мощности. В карте устранения неисправностей описаны быстрые и простые операции для осуществления проверок. Если Ваш квадроцикл нуждается в ремонте, обратитесь в сервисный центр за квалифицированной помощью специалистов, имеющих необходимые инструменты, навыки и знания для правильного технического обслуживания Вашего квадроцикла.

Запасные части, являющиеся аналогами подлинных деталей нашего производства, похожи, но ниже по качеству, чем оригинальные запчасти. Следовательно, они имеют меньший срок службы, и их использование может повлечь дорогостоящий ремонт.

ПРЕДУПРЕЖДЕНИЕ

ПОТЕНЦИАЛЬНАЯ УГРОЗА

Курение во время проверки топливной системы или ее проверка рядом с открытым источником огня.

ЧТО МОЖЕТ СЛУЧИТЬСЯ

Бензин может воспламениться или взорваться, что может нанести серьезные телесные повреждения и ущерб имуществу.

КАК ИЗБЕЖАТЬ ОПАСНОСТИ

Не курите во время проверки топливной системы. Убедитесь, что поблизости нет источников открытого пламени или искр, в том числе горелок водонагревателей или печей.

НЕ ЗАВОДИТСЯ ДВИГАТЕЛЬ:

- проверьте шланг подачи топлива;
- проверьте соединительный шнур;
- проверьте правильность пропорции топлива и масла. ;
- проверьте воздушный фильтр;
- проверьте, не произошло ли короткое замыкание;
- проверьте, не залит ли двигатель бензином. Для устранения отсоедините шланг подачи топлива, дайте двигателю очиститься и попробуйте завести его снова после сборки;
- проверьте наличие искры.

КВАДРОЦИКЛ НЕ РАЗВИВАЕТ ДОСТАТОЧНОЙ СКОРОСТИ:

- проверьте открыт ли воздухозаборник;
- проверьте, свободно ли поступает топливо в двигатель;
- проверьте воздушный фильтр, при необходимости прочистите его;

ДВИГАТЕЛЬ ЗАВОДИТСЯ, НО ГЛОХНЕТ ПРИ ЕЗДЕ:

- проверьте воздушный фильтр, при необходимости прочистите его;
- проверьте, свободно ли поступает топливо в двигатель, не засорился ли шланг подачи топлива.

8. НАБОР ИНСТРУМЕНТОВ И ИНСТРУКЦИЯ ПО ЭКСПЛУАТАЦИИ

Мы рекомендуем Вам положить данную Инструкцию по эксплуатации в водонепроницаемый пакет и всегда хранить ее под сиденьем, как показано на рисунке. Набор инструментов и манометр низкого давления мы рекомендуем хранить в багажнике.

Информация об обслуживании квадроцикла, содержащаяся в данной Инструкции по эксплуатации, должна обеспечить Вас как владельца квадроцикла необходимыми сведениями о профилактическом техническом обслуживании и мелком ремонте. Инструменты, входящие в набор, достаточны для таких целей, в набор не входит только динамометрический ключ, который необходим для правильной затяжки гаек и болтов.

ПРИМЕЧАНИЕ

Если у Вас нет динамометрического ключа, но он нужен для проведения той или иной операции в процессе обслуживания, обратитесь к дилеру для проверки установки момента и правильной затяжки.

ПРЕДУПРЕЖДЕНИЕ

ПОТЕНЦИАЛЬНАЯ УГРОЗА

Управление квадроциклом с неправильно выполненными модификациями.

ЧТО МОЖЕТ СЛУЧИТЬСЯ

Неправильная установка аксессуаров или переоборудование транспортного средства могут сказаться на управляемости, что в некоторых случаях может привести к аварии.

КАК ИЗБЕЖАТЬ ОПАСНОСТИ

Никогда не модифицируйте Ваш квадроцикл путем неправильной установки или использования аксессуаров. Все детали и аксессуары устанавливаемые на квадроцикл, должны быть подлинными или аналогичными, предназначенными для использования с данной моделью квадроцикла; их следует устанавливать и использовать в соответствии с инструкциями. При возникновении вопросов обратитесь за консультацией в сервисный центр.

9. УХОД И ХРАНЕНИЕ

Зачастую тщательный уход за Вашим квадроциклом может не только улучшить его внешний вид, но и улучшить его качества в целом и продлить срок службы многих элементов.

1. Перед мойкой транспортного средства:

1.1. Заблокируйте вход в выхлопную трубу, чтобы предотвратить попадание в нее воды. Для этого можно использовать пластиковый пакет и тугую резиновую ленту.

1.2. Убедитесь в том, что свеча зажигания и крышки всех заправочных отверстий правильно установлены.

2. Если картер двигателя слишком замаслен, нанесите на него кистью обезжириватель. Не наносите обезжириватель

на цепь, цепные звездочки или колесные мосты.

3. Смойте грязь и обезжириватель водой из поливочного шланга. Используйте не слишком сильный напор воды.

Слишком сильный напор воды может вызвать просачивание воды или разрушение колесных подшипников, тормозов, уплотнений трансмиссии и электрооборудования. Неправильное использование устройств подачи воды под высоким давлением для мойки квадроциклов часто приводит к необходимости проведения дорогостоящего ремонта.

4. Когда большая часть грязи смыта водой из шланга, следует вымыть все поверхности теплой водой с мягким моющим средством. Для очистки труднодоступных мест удобно использовать старые зубные щетки или ершики для бутылок.

5. Сразу же после этого обмойте квадроцикл чистой водой и просушите все поверхности замшей, чистым полотенцем или другой мягкой абсорбирующей тканью.

7. Просушите цепь и смажьте ее для предупреждения появления ржавчины.

8. Почистите сиденье средством для чистки виниловой обивки, чтобы материал сиденья оставался эластичным и блестящим.

9. Можно нанести автовоск на все окрашенные и хромированные поверхности. Избегайте смешивания автовоска с моющими средствами. Многие моющие средства содержат абразивы, которые могут повредить краску или защитное покрытие. По завершении чистки заведите двигатель и дайте ему поработать на холостом ходу в течение нескольких минут.

ПРЕДУПРЕЖДЕНИЕ

ПОТЕНЦИАЛЬНАЯ УГРОЗА

Использование квадроцикла с мокрыми тормозами после мойки.

ЧТО МОЖЕТ СЛУЧИТЬСЯ

Мокрые тормоза могут обладать меньшей тормозной способностью, что повышает вероятность аварии.

КАК ИЗБЕЖАТЬ ОПАСНОСТИ

Проверьте работу тормозов после мойки. Примените торможение несколько раз на малой скорости, чтобы удалить влагу из-под тормозных накладок.

Перед помещением Вашего квадроцикла на длительное хранение следует тщательно проверить, не нуждается ли транспортное средство в каком-либо ремонте, и устранить обнаруженные неисправности. Иначе, потом Вы можете забыть об этих неисправностях, когда квадроцикл будет снят с хранения. Кроме того, при помещении на длительное хранение требуется соблюдение следующих правил, которые позволяют уменьшить разрушение неиспользуемой техники:

1. Слейте топливо из бензобака и карбюратора. Сливайте топливо в хорошо проветриваемом помещении, ни в коем случае не в гараже.

ПРЕДУПРЕЖДЕНИЕ

ПОТЕНЦИАЛЬНАЯ УГРОЗА

Неправильные действия при заправке квадроцикла топливом или обращении с топливом.

ЧТО МОЖЕТ СЛУЧИТЬСЯ

Возгорание или взрыв топлива.

КАК ИЗБЕЖАТЬ ОПАСНОСТИ

Всегда заправляйте бензобак топливом и обращайтесь с топливом в хорошо проветриваемых местах при выключенном двигателе. При работе с топливом не курите и не допускайте наличия поблизости открытых источников огня или искр.

Не заливайте топливо в бензобак через край. Старайтесь не проливать топливо во время заправки бензобака. После заправки убедитесь, что крышка заправочного отверстия закрыта правильно и надежно.

Если топливо пролилось, прежде чем запускать двигатель вытрите все пролитое топливо.

ПРЕДУПРЕЖДЕНИЕ

ПОТЕНЦИАЛЬНАЯ УГРОЗА

Длительный контакт топлива с кожей. Вдыхание паров топлива.

ЧТО МОЖЕТ СЛУЧИТЬСЯ

Топливо может вызвать раздражение кожи, а пары топлива могут повредить легкие.

КАК ИЗБЕЖАТЬ ОПАСНОСТИ

Избегайте регулярного или продолжительного контакта с топливом или вдыхания топливных паров.

НЕ ДОПУСКАЙТЕ ДЕТЕЙ К МЕСТУ РАБОТЫ С ТОПЛИВОМ!!!

2. Извлеките свечу зажигания и залейте (3-5 см³) чистого моторного масла в цилиндр.

Используйте стартер в течение нескольких секунд, чтобы распределить масло, затем установите свечу зажигания на место. (Перед использованием электростартера убедитесь, что выключатель двигателя установлен в положение ВЫКЛ.)

3. Снимите аккумуляторную батарею и поместите ее в помещение, защищенное от пониженных температур и прямого солнечного света, а также не доступное для детей. Раз в месяц подзаряжайте батарею.

ПРЕДУПРЕЖДЕНИЕ

ПОТЕНЦИАЛЬНАЯ УГРОЗА

Хранение аккумулятора вблизи открытых источников огня или искр.

ЧТО МОЖЕТ СЛУЧИТЬСЯ

Газы могут взорваться и, возможно, нанести телесные повреждения.

КАК ИЗБЕЖАТЬ ОПАСНОСТИ

Не храните аккумулятор вблизи открытых источников огня или искр.

4. Вымойте и просушите квадроцикл, покройте автовоском все окрашенные поверхности.
5. Накачайте шины воздухом до рекомендованной величины давления.
6. Установите квадроцикл на опоры, чтобы все четыре колеса не касались земли.
7. Смажьте все тросы управления.
8. Закройте выхлопную трубу пластиковым пакетом, чтобы предотвратить попадание влаги внутрь.
9. При хранении в условиях повышенной влажности воздуха или повышенного содержания солей в воздухе покройте все открытые металлические поверхности тонким слоем масла. Не наносите масло на резиновые детали и сиденье.

Эксплуатация квадроцикла после консервации

Снимите чехол и очистите квадроцикл.

Проверьте напряжение аккумулятора. Подзарядите, если напряжение ниже 12.0 вольт. Поставьте аккумулятор на место.

Залейте свежее топливо.

Перед поездкой осмотрите квадроцикл. При необходимости выполните регулировку. Сделайте пробную поездку в безопасном месте, чтобы убедиться в нормальной работе квадроцикла.

10. РЕГУЛЯЦИЯ ДОПУСТИМОГО УРОВНЯ ШУМА

НЕСАНКЦИОНИРОВАННЫЕ МАНИПУЛЯЦИИ С СИСТЕМОЙ РЕГУЛЯЦИИ УРОВНЯ ШУМА

ЗАПРЕЩЕНЫ:

Законы и требования во многих государствах запрещают следующие действия или действия, приводящие к следующему: (1) Демонтаж или отключение кем-либо, если это не требуется для проведения технического обслуживания, ремонта или замены, каких-либо частей или элементов конструкции любого нового транспортного средства, предназначенных для регуляции уровня шума, до момента продажи или доставки конечному покупателю, или в процессе использования, или (2) Использование транспортного средства после того, как такое оборудование или детали были демонтированы или отключены кем-либо. "ДЕЙСТВИЯ, РАССМАТРИВАЕМЫЕ КАК НЕЗАКОННЫЕ МАНИПУЛЯЦИИ, РАСПРОСТРАНЯЮТСЯ НА СЛЕДУЮЩИЕ ДЕТАЛИ И ЭЛЕМЕНТЫ КОНСТРУКЦИИ".

Выхлопная система	Глушитель выхлопных газов Выхлопная труба Глушитель вибраций
Система впуска воздуха	Картер воздухоочистителя Фильтрующий элемент воздухоочистителя Впускной патрубков

11. ВЕДЕНИЕ ЗАПИСЕЙ О ПРОВЕДЕНИИ ТЕХНИЧЕСКОГО ОБСЛУЖИВАНИЯ

Копии наряд-заказов и/или счетов на оплату запасных частей, которые Вы приобрели или установили, потребуются для регистрации сведений о проведенных работах, выполненных в рамках гарантийного обслуживания.

Вы можете распечатать данную карту как напоминание для себя о том, когда и какие работы требуется выполнять. Она не является подтверждением о выполнении тех или иных работ.

ИНТЕРВАЛ	ДАТА ОБСЛУЖИВАНИЯ	НАИМЕНОВАНИЕ И АДРЕС ДИЛЕРА, ПРО- ВОДИВШЕГО РАБОТУ	ПРЕЧЕНЬ ПРОЕДЕННЫХ РАБОТ	ПРИМЕЧАНИЯ
20 моточасов				
40 моточасов				
80 моточасов				
120 моточасов				
160 моточасов				
200 моточасов				
240 моточасов				
260 моточасов				
300 моточасов				
340 моточасов				
360 моточасов				

12. ТЕХНИЧЕСКИЕ ХАРАКТЕРИСТИКИ

Квадроцикл четырехколесный новый, предназначенный для управления детьми (от 14 лет) и взрослыми. Квадроцикл имеет трубчатое основание, оснащен автоматической трансмиссией (центробежное сцепление), передними и задними дисковыми тормозами, передней подвеской с двумя амортизаторами, задней подвеской с моно-амортизатором, цепным приводом на задние колеса. Оснащен инерционным стартером и электростартером, а так же ограничителем скорости. Имеет одну переднюю фару головного света.

Двигатель	Тип	Одноцилиндровый двухтактный бензиновый с принудительным воздушным охлаждением
	Объём, см ³ :	49
	Выходная мощность: л.с.:	3,4
	Обороты, об/мин:	8000
	Крутящий момент, Нм	3,2 при 8000 об/мин
	Степень сжатия:	7,6:1
	Максимальная скорость, км/ч	45
	Функция "Ограничитель скорости"	есть
Характеристики	Габаритные размеры (ДхШхВ), см:	105x65x69
	Габаритные размеры упаковки (ДхШхВ), см:	105x58x58
	Рама:	стальная трубчатая
	Максимальная нагрузка, кг:	95
	Стартер:	инерционный электростартер
	Зажигание:	бесконтактное
	Трансмиссия:	автоматическая (центробежная 3-х колодочная)
	Привод на задние колеса:	цепной
	Объём топливного бака, л:	1
	Топливная смесь:	25:1 (АИ-92)
	Тормозная система:	передние дисковые тормоза задние дисковые тормоза
	Подвеска:	передняя независимая задняя с моно-амортизаторами
	Колесные диски:	легкосплавные алюминиевые
	Внешнее освещение:	фара головного света
	Вес нетто/брутто, кг:	35/40

Дата продажи «__» _____ 20__ г.

Подпись продавца _____

Печать фирмы - продавца

ГАРАНТИЙНЫЕ ОБЯЗАТЕЛЬСТВА

Гарантийный срок эксплуатации изделия составляет 3 месяца со дня продажи.

Гарантийный ремонт осуществляется бесплатно в сервисном центре уполномоченного дилера, и заключается в замене дефектных частей изделия.

Доставка неисправного изделия в сервисный центр производится Покупателем своим транспортом и за свой счет.

Продавец или ее представители оставляют за собой право заменить неисправное изделие либо заменить неисправную часть исправной с сохранением срока гарантии.

Претензии на гарантийный ремонт не принимаются в следующих случаях:

- при истечении гарантийного срока;
- при отсутствии гарантийного талона или неправильном его заполнении;
- при наличии явных механических повреждений либо повреждений, возникших вследствие нарушения правил обкатки, эксплуатации (эксплуатация вне указанного диапазона температур, применение не рекомендованных жидкостей и т.д.) и неаккуратного обращения с изделием;
- при попадании в изделие посторонних предметов;
- при повреждениях, возникших во время стихийных действий, аварий, террористических актах или военных действий;
- в случае претензий по отдельным параметрам, не нормируемым технической документацией;
- при отсутствии в гарантийном талоне отметки о своевременном прохождении обязательного технического обслуживания изделия у уполномоченного дилера;
- в случае самостоятельного ремонта либо ремонта в не уполномоченном на это Продавцом сервисном центре.

Гарантия распространяется только на силовой агрегат «узел: двигатель-вариатор) квадроцикла. На все остальные части и детали квадроцикла гарантия не распространяется, в том числе и на подверженные износу или заменяемые для нормальной работы изделия: масла, воздушные, масляные или топливные фильтры, свечи, приводные ремни, шланги, тормозные диски и т.д.

Продавец и сервисный центр, за ущерб, нанесенный лицам или предметам в результате использования изделия, даже при наличии дефектов в материале или узлах последнего, ответственности не несет.

Сроки проведения технического обслуживания № 1 – 10 (десять моточасов), технического обслуживания № 2 - 40 моточасов пробега, технического обслуживания № 3 - 80 моточасов. Все виды технического обслуживания платные.

Изделие получил исправным и полностью укомплектованным.

С условиями предоставления гарантии согласен:

Подпись покупателя _____ ФИО _____

« ____ » _____ 20__ г.

Изделие	
Модель	
Номер двигателя	
Номер рамы	
Дата продажи	

Дата приема		
Дата выдачи		
Проявление дефекта		<i>Печать сервисного центра</i>
Работы произвел:		
ФИО мастера		
Подпись		
Срок гарантии - 3 месяца.		

Изделие	
Модель	
Номер двигателя	
Номер рамы	
Дата продажи	

Дата приема		
Дата выдачи		
Проявление дефекта		<i>Печать сервисного центра</i>
Работы произвел:		
ФИО мастера		
Подпись		
Срок гарантии - 3 месяца.		

ДЛЯ ЗАМЕТОК